

CUNG CẤP GIẢI PHÁP SIÊU TIẾT KIỆM 3 TRONG 1

SOLAR

SẢN XUẤT NĂNG LƯỢNG TIẾT KIỆM

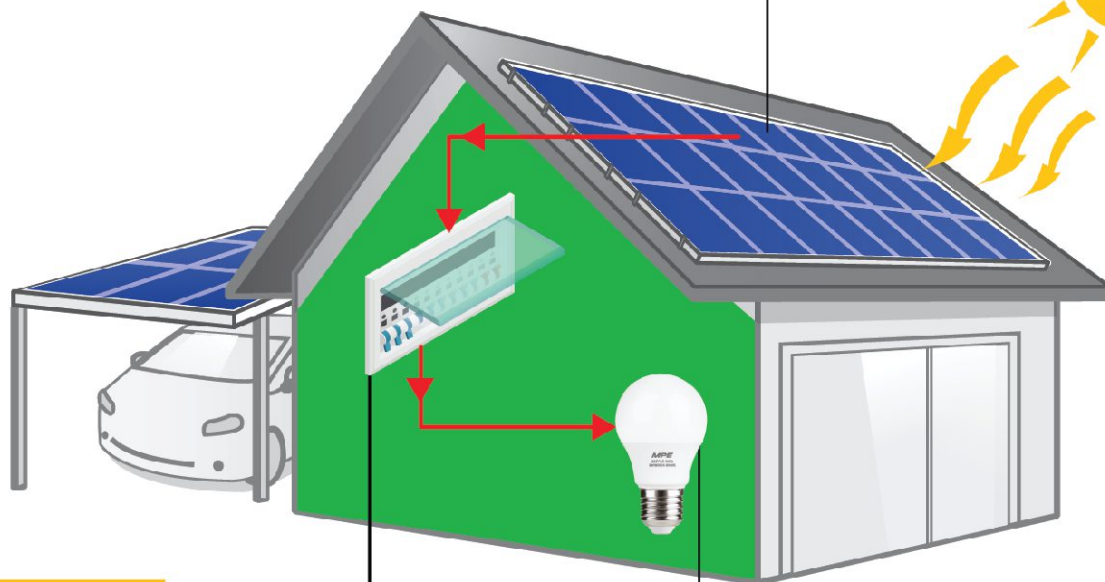

**SMART
BREAKER**

QUẢN LÝ NĂNG LƯỢNG TIẾT KIỆM

**ĐÈN LED, THIẾT BỊ ĐIỆN
SMART CONTROL**

SỬ DỤNG NĂNG LƯỢNG TIẾT KIỆM

HỆ THỐNG SIÊU TIẾT KIỆM - DUY NHẤT TẠI MPE



DIALux

German Technology

SMART PRODUCT

- 03-06 Hệ thống quản lý năng lượng thông minh: CB, RCBO, module, phụ kiện
- 07-08 Tủ điện, tủ điện chống thấm
- 09-10 Plug Wifi, power strip, LED happy smart, đèn bàn
- 11-11 Công tắc & ổ cắm
- 12-16 LED smart lighting-Wifi: Bulb, panel, ceiling, strip, flood light, high bay
- 17-18 Gateway, cảm biến, đo lường, thiết bị bảo vệ, camera, chuông cửa
- 19-19 Khóa cửa, rèm cửa, adapter, switch box, van khóa
- 20-34 LED smart lighting-Bluetooth, Wifi, RF: Bulb, panel, tube, ceiling, strip, đèn bàn

GENERAL PRODUCT

- 36-41 LED bulb, bulb thanh long, bulb 3 chế độ, bulb dimmable, bulb sensor, bulb chống muỗi, bulb emergency, bulb 7 màu
- 42-43 LED bulb filament, bulb filament màu
- 44-58 LED mini panel, panel 3 chế độ, panel dimmable, panel sensor, multi panel, slim panel, panel series RPE
- 59-59 LED ốp trần, ốp trần 3 chế độ
- 60-63 LED big panel, big panel series FPD, big panel dimmable
- 64-67 LED tube alu, tube nano, tube thủy tinh, tube sensor, bộ batten LED tube
- 68-69 LED bán nguyệt, LED chống nổ, LED chống thấm, LED âm trần
- 70-70 LED flood light
- 71-74 LED high bay
- 75-76 LED exit, emergency
- 77-77 LED strip: LED strip AC, LED strip DC, LED strip Neon, phụ kiện
- 78-79 Máng công nghiệp, máng đèn chống thấm, máng âm trần, máng batten
- 80-89 LED Spot light, LED track light, LED downlight, LED linear
- 90-102 Công tắc & ổ cắm, thiết bị rời, hộp box
- 103-108 Ống luồn & phụ kiện
- 109-113 Thiết bị đóng cắt, bảo vệ: MCB, RCCB, RCBO, SB
- 114-116 Tủ điện, tủ điện chống thấm
- 117-120 Ổ cắm & phích cắm công nghiệp
- 121-121 Ổ cắm âm sàn, phụ kiện
- 122-123 Ổ cắm bàn, ổ cắm di động, ổ cắm du lịch, băng keo điện, dây cáp
- 124-124 Quạt hút âm tường, âm trần

MPE SOLAR

- 125-142 Hệ thống năng lượng mặt trời, tấm Pin, inverter, phụ kiện

MPE SMART CONTROL

HỆ THỐNG ĐIỀU KHIỂN THÔNG MINH

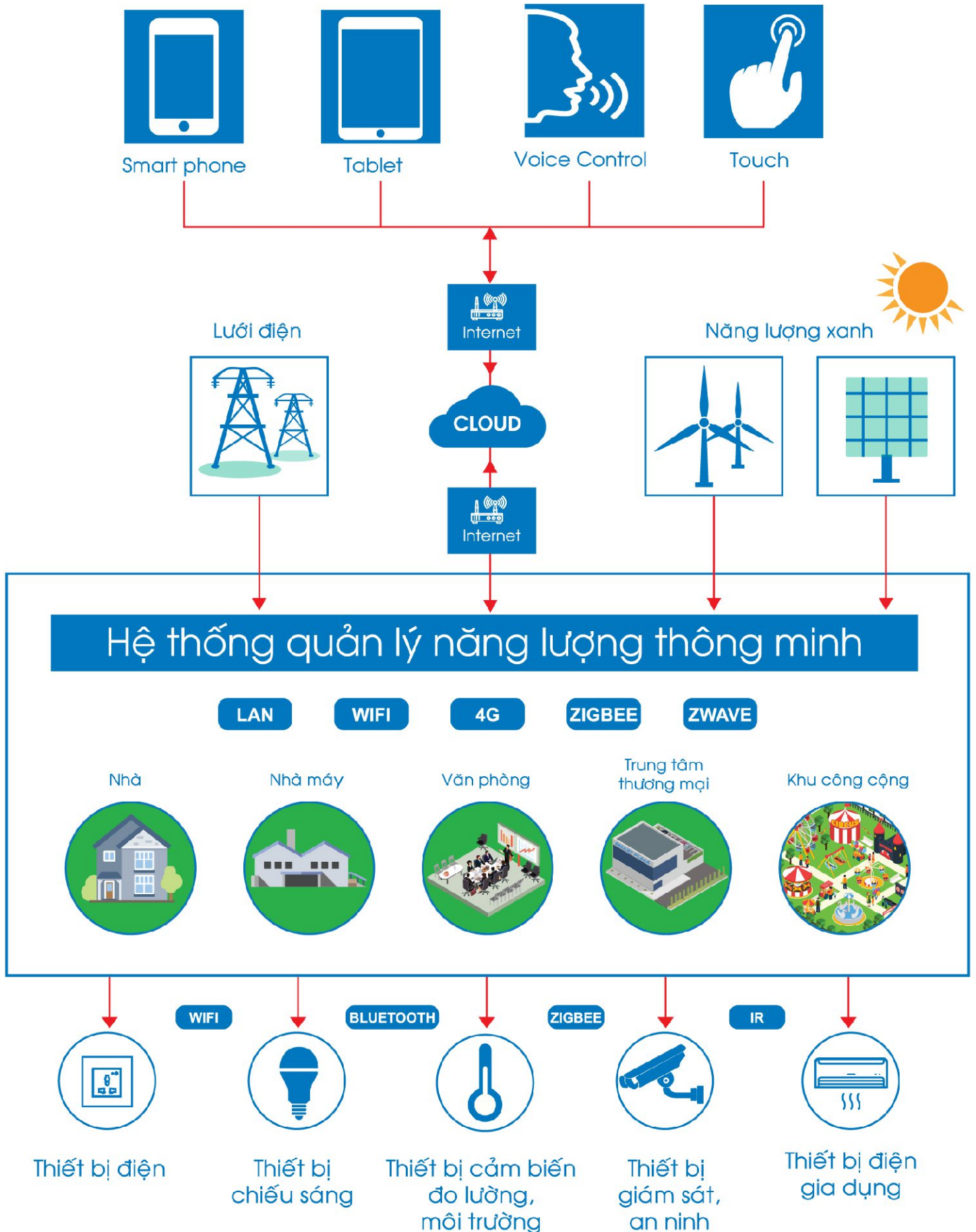

HƯỚNG DẪN CÀI ĐẶT VÀ ĐĂNG NHẬP SMART CB (CB THÔNG MINH)

1. Bấm và giữ nút “Wifi Hotspot” trên Module điều khiển trong 10 giây.
2. Kết nối Wifi của CB phát ra và nhập mật khẩu mặc định là 88888888.
3. Mở ứng dụng MPE Smart Breaker và nhập địa chỉ Mac được in trên Module mạng của CB.
 - Mật khẩu (mặc định): admin
 - Đặt tên thiết bị và lưu.
 - Kiểm tra số lượng CB hiển thị trên ứng dụng:
 - + Nếu số lượng CB không đúng với thực tế làm bước 4.
 - + Nếu số lượng CB đúng với thực tế bỏ qua bước 4 làm bước 5.
4. Chọn mục:
 - Điều khiển → Cài đặt thông số → Set up → Cài đặt địa chỉ → Tắt tất cả các CB và chọn “Bắt Đầu”.
 - Nhấn và giữ nút On/Off (màu cam) trên CB (nên ưu tiên trên CB tổng) cho đến khi đèn sáng nhấp nháy.
 - Chọn kết thúc.
5. Nhấp vào dấu “+” góc phải màn hình
 - Chọn mạng Wifi muốn kết nối.
 - Sửa đổi mật khẩu và chọn múi giờ, thời gian. (múi giờ GTM + 07:00 - Asian/Ho_Chi_Minh)
6. Trở về màn hình chính (nhấn vào biểu tượng  trên màn hình)
7. Vào mục điều khiển để điều khiển các CB.

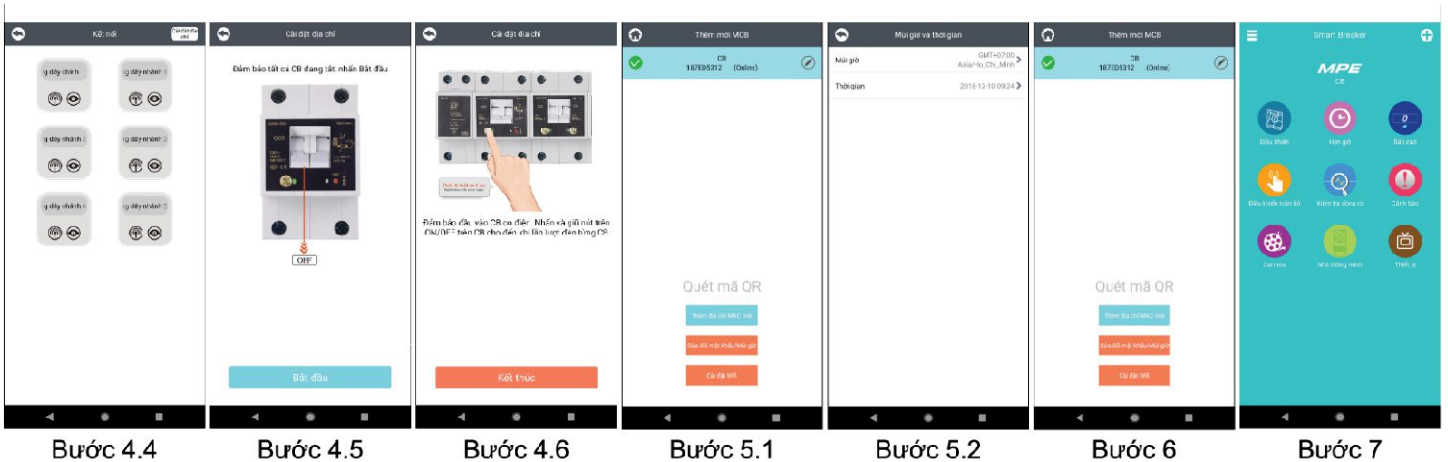
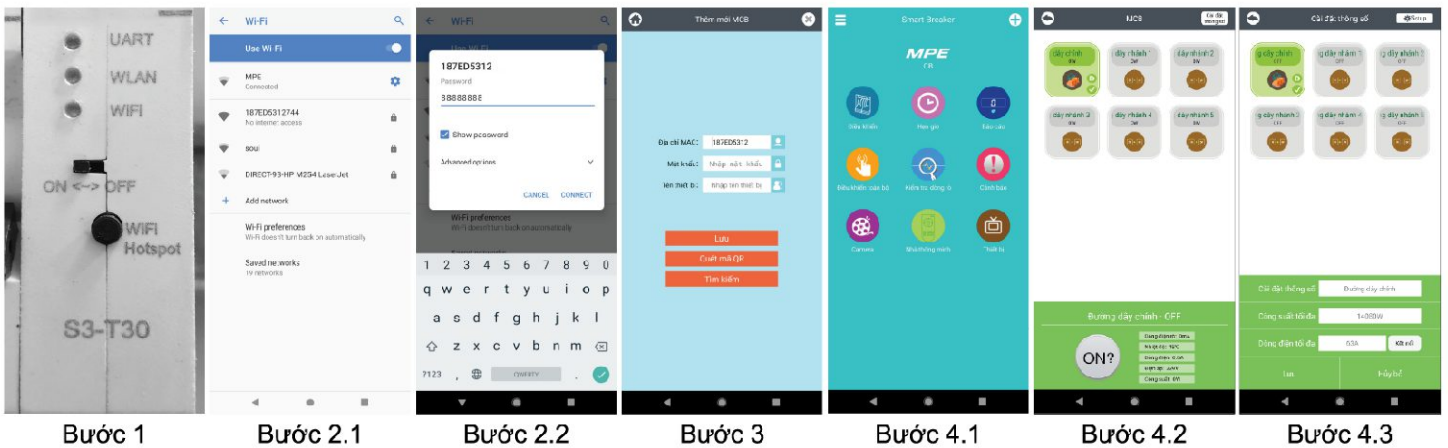

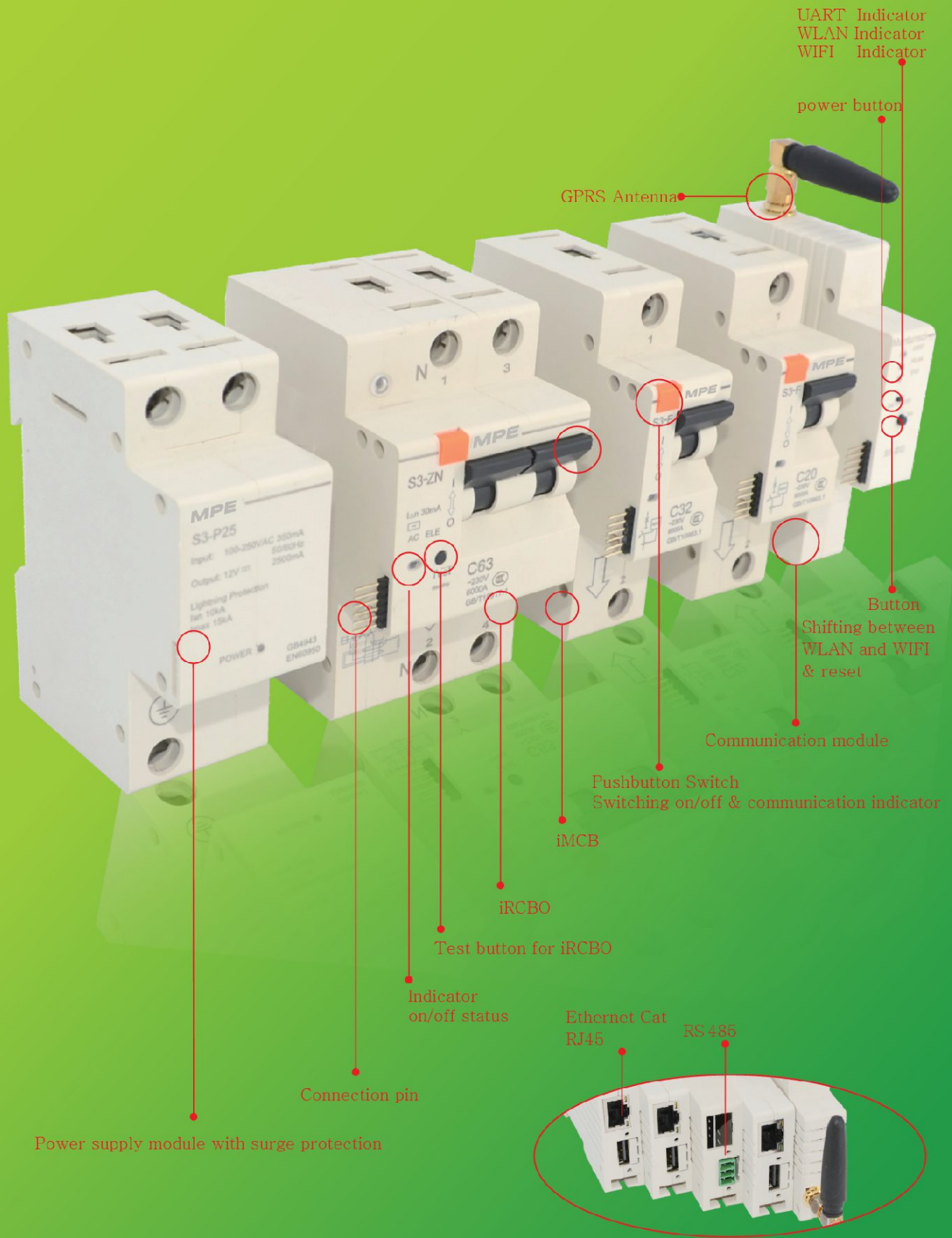

HỆ THỐNG QUẢN LÝ NĂNG LƯỢNG THÔNG MINH



Hệ thống quản lý năng lượng thông minh

MCB 1P, 2P, 3P, 4P

	Mã hàng Model	Số cực	Dòng định mức I_n (A)	I_{cu} (kA)	Đơn giá Unit price (VNĐ)
	MCBS-120 (1+20A)	1P	20A	6kA	1.499.000
	MCBS-132 (1+32A)	1P	32A	6kA	1.499.000
	MCBS-163 (1+63A)	1P	63A	6kA	1.499.000
	MCBS-232 (1+32A)	2P	32A	6kA	3.778.000
	MCBS-263 (1+63A)	2P	63A	6kA	3.778.000
	MCBS-280 (1+80A)	2P	80A	6kA	3.778.000
	MCBS-332 (1+32A)	3P	32A	6kA	5.728.000
	MCBS-363 (1+63A)	3P	63A	6kA	5.728.000
	MCBS-380 (1+80A)	3P	80A	6kA	5.728.000
	MCBS-432 (1+32A)	4P	32A	6kA	6.690.000
	MCBS-463 (1+63A)	4P	63A	6kA	6.690.000
	MCBS-480 (1+80A)	4P	80A	6kA	6.690.000

Smart RCBO

	Mã hàng Model	Số cực	Dòng định mức I_n (A)	Dòng rò $I_{\Delta n}$ (mA)	I_{cu} (kA)	Đơn giá Unit price (VNĐ)
	RCBOS-232/30	2P	32A	30mA	6kA	3.970.000
	RCBOS-263/30	2P	63A	30mA	6kA	3.970.000
	RCBOS-280/30	2P	80A	30mA	6kA	3.970.000
	RCBOS-432/30	4P	32A	30mA	6kA	7.149.000
	RCBOS-463/30	4P	63A	30mA	6kA	7.149.000
	RCBOS-480/30	4P	80A	30mA	6kA	7.149.000

Module cung cấp nguồn điện DC ổn định cho thiết bị đóng ngắt thông minh

PSS-25, PSS-25D



Mã hàng Model	Điện áp vào In put	Điện áp ra Out put	Dòng điện Ampe	Đơn giá Unit price (VNĐ)
PSS-25 Bộ cấp nguồn	110-265 VAC	12 VDC	2.5A	1.499.000
PSS-25D Bộ cấp nguồn	110-265 VAC	12 VDC	2.5A	1.799.000

Communication Module Wifi, 4G, Zigbee



Mã hàng Model	Điện áp vào In put	Đơn giá Unit price (VNĐ)
MD-WF (Module Wifi)	12 VDC	2.266.000
MD-WF/4G (Module 4G)	12 VDC	4.247.000
MD-ZG/4G (Module 4G)	12 VDC	1.175.000

Chân cắm/ Cáp nối

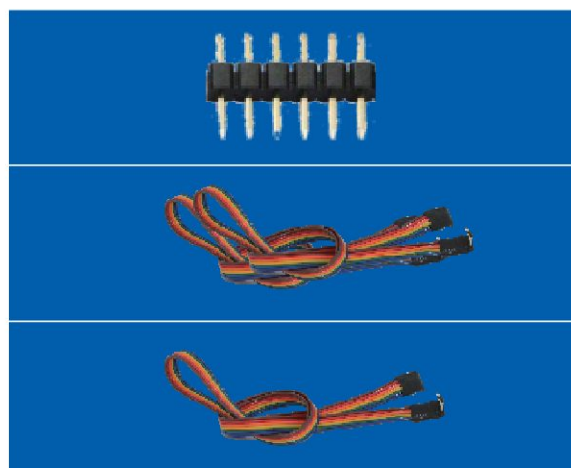

Mã hàng Model	Sản phẩm	Kiểu dáng	Đơn giá Unit price (VNĐ)
PKMS-P6	Chân cắm Pin	6 Pin	3.000
PKMS-CT50	Cáp nối	50 cm	240.000
PKMS-CT80	Cáp nối	80 cm	450.000

Tủ điện sê-ri TS

Tủ Điện Sê-Ri TS	Mã hàng Model	Số cực	Kích thước (AxBxCxDxH1xH2)mm	Đơn giá Unit price (VNĐ)
	Tủ TS-4	2-4	148x160x128x148x90x70 mm	141.000
	Tủ TS-6	5-6	200x216x180x190x96x70 mm	187.000
	Tủ TS-12	7-12	311x248x286x226x96x70 mm	300.000
	Tủ TS-14	11-14	349x248x326x228x96x70 mm	390.000
	Tủ TS-20	15-20	468x248x434x228x96x76 mm	589.000
	Tủ TS-24	21-24	311x404x300x348x96x76 mm	840.000
	Tủ TS-32	25-32	396x496x372x475x105x76 mm	1.032.000
	Tủ TS-40	33-40	468x496x443x475x105x76 mm	1.191.000

Mô hình kích thước tủ điện / Dimension

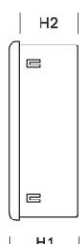
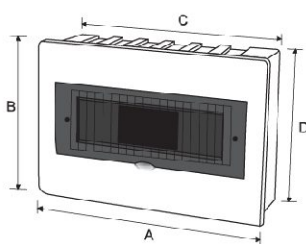

Phần thanh ray có thể thay đổi hướng lắp đặt

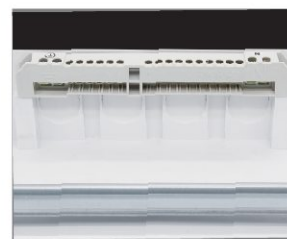

Thanh dẫn điện bằng đồng

Tủ điện sê-ri WP chống thấm IP66

Tủ Điện Sê-Ri WP Chống Thấm IP66

Mã hàng Model	Số cực	Kích thước (LxHxW)mm	Đơn giá Unit price (VNĐ)	
	Tủ WP-4	2-4	107x212x92 mm	650.000
	Tủ WP-6	5-6	165x200x100 mm	810.000
	Tủ WP-9	7-9	219x200x100 mm	996.000
	Tủ WP-12	10-12	273x230x110 mm	1.348.000
	Tủ WP-18	13-18	381x230x110 mm	1.824.000
	Tủ WP-24	19-24	273x380x110 mm	2.375.000
	Tủ WP-36	25-36	381x380x110 mm	3.263.000

Hướng dẫn kết nối thiết bị thông minh với MPE Smart Control

1. Cài đặt ứng dụng MPE SMART CONTROL

- Quét mã QR hoặc tìm kiếm ứng dụng MPE SMART CONTROL trên CH Play / App Store.
- Đăng ký tài khoản, đọc kỹ và đồng ý các chính sách ứng dụng.
- Chọn quốc gia, nhập số điện thoại hoặc email. Hệ thống sẽ gửi mã xác minh vào số điện thoại hoặc email mà bạn đăng ký.
- Tạo mật khẩu cho tài khoản.
(Lưu ý mật khẩu bao gồm cả chữ và số từ 6 đến 20 kí tự).

2. Kết nối thiết bị thông minh với MPE Smart Control

B1: Nhấn giữ nút nguồn của thiết bị khoảng 5 giây (ổ cắm, công tắc thông minh, cảm biến,...) hoặc “Tắt và Mờ” nguồn điện 3 lần liên tục (đèn thông minh, thiết bị không có nút nguồn,...) cho đến khi đèn báo nhấp nháy nhanh 2 lần/giây.

- Nếu đèn báo nhấp nháy chậm 3 giây/lần thì ngắt thiết bị ra khỏi nguồn điện, đợi 10 giây cấp nguồn điện lại và thực hiện lại B1.



B2: Nhấp vào biểu tượng “+” tại góc phải trên cùng MPE Smart Control, chọn thiết bị tương ứng và làm theo hướng dẫn. Trường hợp bạn không tìm thấy thiết bị tương ứng, vui lòng chọn mục “Sản phẩm khác”.







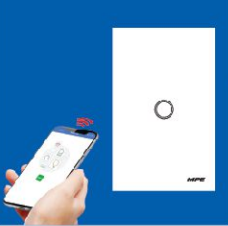
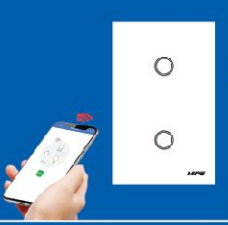
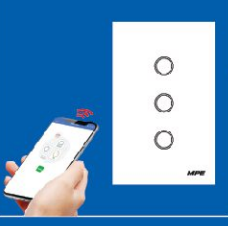
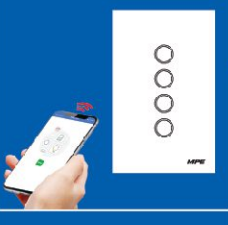



Smart WIFI Plug		Mã hàng Model	Công suất Watt	Dòng điện Ampe	Kết nối Wifi	Kích thước Size	Đóng gói Package	Đơn giá Unit price (VNĐ)
	SWP15-1	2000W	15A	2.4Ghz, 1T1R	75x37.5x30 mm	1 cái/hộp 1 pc/box 200 cái/thùng 200 pcs/carton	440.000	
	SWP16-2	2000W	16A	2.4Ghz, 1T1R	85x40x30 mm	1 cái/hộp 1 pc/box 200 cái/thùng 200 pcs/carton	484.000	
	SWP16-3	2000W	16A	2.4Ghz, 1T1R	85x42x34 mm	1 cái/hộp 1 pc/box 200 cái/thùng 200 pcs/carton	484.000	
	SWP16-5	2000W	16A+2USB2.4A	2.4Ghz, 1T1R	85x42x34 mm	1 cái/hộp 1 pc/box 200 cái/thùng 200 pcs/carton	580.000	
Smart Power Strip WIFI		Mã hàng Model	Công suất USB	Dòng điện Ampe	Kết nối Wifi	Kích thước Size	Đóng gói Package	Đơn giá Unit price (VNĐ)
	SPS1	5V 2.1A	15A	2.4Ghz	335x65x40 mm	1 cái/hộp 1 pc/box 20 cái/thùng 20 pcs/carton	1.066.000	
LED Happy Smart WIFI		Mã hàng Model	Công suất Watt	Điện áp VAC	Tần số Hz	Kích thước Size	Đóng gói Package	Đơn giá Unit price (VNĐ)
	BHS2/SC	1-9W	220VAC	50Hz	270x270x500 mm	1 cái/hộp 1 pc/box 12 cái/thùng 12 pcs/carton	1.945.000	
Smart WIFI Table Lamp		Mã hàng Model	Công suất Watt	Quang thông Lumens	Nhiệt độ màu CCT	Tần số Hz	Điện áp VAC	Đơn giá Unit price (VNĐ)
	TL4/SC	10W	600Lm	2700-6000K	50Hz	220VAC	2.400.000	

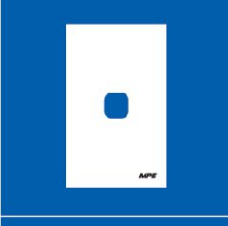

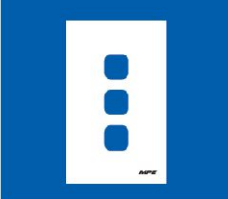
Smart Switch & Socket - Wifi

Hình ảnh Picture	Mã số / Diễn giải Cat. No./ Description	Đơn giá(VND) Unit Price
	SW1/SC <ul style="list-style-type: none"> Mặt 1 công tắc - KT: 120x72x43 mm - Tải định mức: 1000W/gang, 5A 	849.000
	SW2/SC <ul style="list-style-type: none"> Mặt 2 công tắc - KT: 120x72x43 mm - Tải định mức: 1000W/gang, 5A 	916.000
	SW3/SC <ul style="list-style-type: none"> Mặt 3 công tắc - KT: 120x72x43 mm - Tải định mức: 1000W/gang, 5A 	987.000
	SW4/SC <ul style="list-style-type: none"> Mặt 4 công tắc - KT: 120x72x43 mm - Tải định mức: 1000W/gang, 5A 	1.291.000
	CSW/SC <ul style="list-style-type: none"> Công tắc rèm cửa - KT: 120x72x43 mm - Tải định mức: 1000W/gang, 5A 	1.035.000

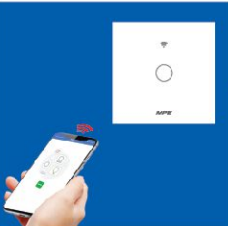
Hình ảnh Picture	Mã số / Diễn giải Cat. No./ Description	Đơn giá(VND) Unit Price
	DIM1/SC <ul style="list-style-type: none"> Dimmer đèn - KT: 120x72x43 mm - Tải định mức: 1000W/gang, 5A 	1.252.000
	S02/SC <ul style="list-style-type: none"> Ổ cắm đôi 3 chấu - KT: 120x72x43 mm - 10A 	1.183.000
	MAT1/SC <ul style="list-style-type: none"> Mặt 1 lỗ - KT: 115x72x43 mm 	118.000
	MAT2/SC <ul style="list-style-type: none"> Mặt 2 lỗ - KT: 115x72x43 mm 	142.000
	MAT3/SC <ul style="list-style-type: none"> Mặt 3 lỗ - KT: 115x72x43 mm 	165.000

Smart Switch & socket - Wifi

Hình ảnh Picture	Mã số / Diễn giải Cat. No./ Description	Đơn giá(VND) Unit Price
	SWV1/SC <ul style="list-style-type: none"> Mặt 1 công tắc - KT: 86 x 86 mm - Tải định mức: 3-700W/gang, 10A 	849.000
	SWV2/SC <ul style="list-style-type: none"> Mặt 2 công tắc - KT: 86 x 86 mm - Tải định mức: 3-700W/gang, 10A 	916.000

Hình ảnh Picture	Mã số / Diễn giải Cat. No./ Description	Đơn giá(VND) Unit Price
	SWV3/SC <ul style="list-style-type: none"> Mặt 3 công tắc - KT: 86 x 86 mm - Tải định mức: 3-700W/gang, 10A 	987.000
	SOMV/SC <ul style="list-style-type: none"> Mặt ổ cắm đa năng - KT: 86 x 86 mm - Tải định mức: 3-700W/gang, 10A 	939.000

Đèn LED Smart Wifi



LED Bulb Smart Wifi	Mã hàng Model	Quang thông Lumens	Nhiệt độ màu CCT	Kích thước Size	Đui đèn Base	Đóng gói Package	Đơn giá Unit price (VNĐ)
	LB-9/SC	806 Lm	2700 - 6500K RGB	60x118 mm	E27	1 cái/hộp 1 pc/box 100 cái/thùng 100 pcs/carton	417.000
	LB-13/SC	1200 Lm	2700 - 6500K RGB	95x135 mm	E27	1 cái/hộp 1 pc/box 10 cái/thùng 10 pcs/carton	515.000
	LB-20/SC	1800 Lm	2700 - 6500K RGB	100x185 mm	E27	1 cái/hộp 1 pc/box 20 cái/thùng 20 pcs/carton	718.000
	LB-30/SC	2700 Lm	2700 - 6500K RGB	118x210 mm	E27	1 cái/hộp 1 pc/box 12 cái/thùng 12 pcs/carton	910.000
	LB-40/SC	3600 Lm	2700 - 6500K RGB	135x238 mm	E27	1 cái/hộp 1 pc/box 8 cái/thùng 8 pcs/carton	1.024.000
	LB-50/SC	4500 Lm	2700 - 6500K RGB	135x238 mm	E27	1 cái/hộp 1 pc/box 8 cái/thùng 8 pcs/carton	1.399.000

LED Bulb Filament Smart Wifi	Mã hàng Model	Quang thông Lumens	Nhiệt độ màu CCT	Kích thước Size	Đui đèn Base	Đóng gói Package	Đơn giá Unit price (VNĐ)
	FLM-6/A60SC	600 Lm	3000K	60x105 mm	E27	1 cái/hộp 1 pc/box 50 cái/thùng 50 pcs/carton	345.000
	FLM-6/G95SC	600 Lm	3000K	95x140 mm	E27	1 cái/hộp 1 pc/box 20 cái/thùng 20 pcs/carton	385.000
	FLM-6/ST64SC	600 Lm	3000K	64x140 mm	E27	1 cái/hộp 1 pc/box 20 cái/thùng 20 pcs/carton	365.000

Đèn LED âm trần WIFI





Panel Tròn Âm Smart LED WIFI	Mã hàng Model	Quang thông Lumens	Nhiệt độ màu CCT	Kích thước Size	Đục lỗ Cut out	Đóng gói Package	Đơn giá Unit price (VNĐ)
	RPL-6/SC	500 Lm	2700-6500 K/RGB	Ø 120 mm	Ø105 mm	1 cái/hộp 1 pc/box 60 cái/thùng 60 pcs/carton	720.000
	RPL-9/SC	750 Lm	2700-6500 K/RGB	Ø 150 mm	Ø130 mm	1 cái/hộp 1 pc/box 40 cái/thùng 40 pcs/carton	770.000
	RPL-12/SC	950 Lm	2700-6500 K/RGB	Ø 170 mm	Ø150 mm	1 cái/hộp 1 pc/box 40 cái/thùng 40 pcs/carton	849.000
	RPL-18/SC	1500 Lm	2700-6500 K/RGB	Ø 225 mm	Ø205 mm	1 cái/hộp 1 pc/box 20 cái/thùng 20 pcs/carton	998.000
	RPL-24/SC	1800 Lm	2700-6500 K/RGB	Ø 300 mm	Ø280 mm	1 cái/hộp 1 pc/box 10 cái/thùng 10 pcs/carton	1.304.000





Đèn smart LED Wifi



Panel Tròn Nổi Smart LED WIFI



	Mã hàng Model	Quang thông Lumens	Nhiệt độ màu CCT	Kích thước Size	PF	Đóng gói Package	Đơn giá Unit price (VNĐ)
	SRPL-12/SC	950 Lm	2700-6500 K/RGB	Ø 170x35 mm	>0.5	1 cái/hộp 1 pc/box 30 cái/thùng 30 pcs/carton	899.000
	SRPL-18/SC	1500 Lm	2700-6500 K/RGB	Ø 217x35 mm	>0.5	1 cái/hộp 1 pc/box 20 cái/thùng 20 pcs/carton	1.077.000
	SRPL-24/SC	1800 Lm	2700-6500 K/RGB	Ø 300x35 mm	>0.5	1 cái/hộp 1 pc/box 10 cái/thùng 10 pcs/carton	1.399.000

Big Panel Smart LED WIFI

	Mã hàng Model	Quang thông Lumens	Nhiệt độ màu CCT	Kích thước Size	PF	Đóng gói Package	Đơn giá Unit price (VNĐ)
	FPL-3030/SC	1800 Lm	2700-6500 K/RGB	300x300x11 mm	>0.9	1 cái/hộp 1 pc/box 10 cái/thùng 10 pcs/carton	1.855.000
	FPL-6030/SC	2250 Lm	2700-6500 K/RGB	600x300x11 mm	>0.9	1 cái/hộp 1 pc/box 5 cái/thùng 5 pcs/carton	2.189.000
	FPL-6060/SC	3600 Lm	2700-6500 K/RGB	600x600x11 mm	>0.9	1 cái/hộp 1 pc/box 5 cái/thùng 5 pcs/carton	2.954.000
	FPL-12030/SC	3600 Lm	2700-6500 K/RGB	1230x300x11 mm	>0.9	1 cái/hộp 1 pc/box 5 cái/thùng 5 pcs/carton	3.665.000

Đèn ceiling LED smart Wifi



Ốp Trần Ceiling Smart LED WIFI	Mã hàng Model	Công suất Watt	Quang thông Lumens	Nhiệt độ màu CCT	Kích thước Size	Đóng gói Package	Đơn giá Unit price (VNĐ)
	CL-20/SC	1W - 20W	2000 Lm	2700-6500 K/RGB	Ø 300x85 mm	1 cái/hộp 1 pc/box 5 cái/thùng 5 pcs/carton	999.000
	CL-30/SC	1W - 30W	3000 Lm	2700-6500 K/RGB	Ø 350x85 mm	1 cái/hộp 1 pc/box 5 cái/thùng 5 pcs/carton	1.335.000

Ceiling LED border - Viên đèn LED ốp trần ceiling

Viên Đèn	Diễn giải Description	Đơn giá (VNĐ) Unit Price	Viên Đèn	Diễn giải Description	Đơn giá (VNĐ) Unit Price
	BD30-W Màu trắng (White) 20W	179.000		BD30-R Màu đỏ (Red) 20W	179.000
	BD35-W Màu trắng (White) 30W	212.000		BD35-R Màu đỏ (Red) 30W	212.000
	BD30-S Màu xám bạc (Silver) 20W	179.000		BD30-G Màu vàng (Gold) 20W	179.000
	BD35-S Màu xám bạc (Silver) 30W	212.000		BD35-G Màu vàng (Gold) 30W	212.000
	BD30-C Màu crôm (Crom) 20W	179.000			
	BD35-C Màu crôm (Crom) 30W	212.000			

Đèn LED smart Wifi















Đèn Dây LED Strip WIFI	Mã hàng Model	Nguồn ra VDC	Nhiệt độ màu CCT	Dòng điện Ampe	Công suất Watt	Chiều dài Meter	Đóng gói Package	Đơn giá Unit price (VNĐ)
	LS/SC	12VDC	RGB-W	5A	14.4W/m	5m	5 m/hộp 5 m/box 40 hộp/thùng 40 box/carton	908.000
	LSAC/SC	220VDC	RGB-W	2A	8W/m	25m	25 m/thùng 25 m/carton	143.000/m

Bộ Nguồn LED Strip WIFI AC 220V	Mã hàng Model	Công suất Watt	Đơn giá Unit price (VNĐ)	Mã số / Diễn giải Cat. No./ Description	Đơn giá (VNĐ) Unit Price
	CLS/SC	400W	959.000	 MC-LSAC/SC Khớp nối giữa LED Strip Smart AC	37.000

Đèn Pha LED Flood Light Smart WIFI	Mã hàng Model	Quang thông Lumens	Nhiệt độ màu CCT	PF	IP	Kích thước Size	Đóng gói Package	Đơn giá Unit price (VNĐ)
	FLD-10/SC	1000Lm	6500K	>0.9	65	100x133x35 mm	1 cái/hộp 1 pc/box 20 cái/thùng 20 pcs/carton	-
	FLD-20/SC	2000Lm	6500K	>0.9	65	100x175x40 mm	1 cái/hộp 1 pc/box 10 cái/thùng 10 pcs/carton	-
	FLD-30/SC	3000Lm	6500K	>0.9	65	180x220x45 mm	1 cái/hộp 1 pc/box 10 cái/thùng 10 pcs/carton	-

Đèn High Bay Smart WIFI	Mã hàng Model	Quang thông Lumens	Nhiệt độ màu CCT	PF	IP	Kích thước Size	Đóng gói Package	Đơn giá Unit price (VNĐ)
	HB-100T/SC	12.000Lm	6500k Dimmable	>0.9	65	280x220 mm	1 cái/hộp 1 pc/box 1 cái/thùng 1 pcs/carton	5.744.000
	HB-150T/SC	18.000Lm	6500k Dimmable	>0.9	65	340x220 mm	1 cái/hộp 1 pc/box 1 cái/thùng 1 pcs/carton	7.315.000
	HB-200T/SC	24.000Lm	6500k Dimmable	>0.9	65	400x220 mm	1 cái/hộp 1 pc/box 1 cái/thùng 1 pcs/carton	8.494.000

Cảm biến - đo lường - thiết bị bảo vệ

	Mã số / Diễn giải Cat. No./ Description	Đơn giá(VNĐ) Unit Price		Mã số / Diễn giải Cat. No./ Description	Đơn giá(VNĐ) Unit Price
	DS1/SC Cảm biến cửa - Phát hiện tình trạng đóng/mở cửa	676.000		GAS1/SC Cảm biến Gas Phát hiện rò rỉ khí Gas và cảnh báo	2.067.000
	MS1/SC Cảm biến chuyển động - Phát hiện chuyển động trong phạm vi 7m	850.000		LMS1/SC Cảm biến quang - Đo độ sáng trong phạm vi 5m, hiển thị trên ứng dụng	668.000
	WS1/SC Cảm biến nước - Có âm thanh và cảnh báo khi có phát hiện rò rỉ nước	993.000		SR1/SC Còi báo động - Âm thanh 85dB - Có nhiều âm thanh để lựa chọn	999.000
	SMS1/SC Cảm biến khói - Dùng cảm biến hồng ngoại - Có âm thanh và nhấp đèn (85dB)	1.280.000		THD1/SC Máy dò chất lượng không khí - Đo nhiệt độ - Đo độ ẩm - Đo hạt bụi trong không khí	3.166.000
	COS1/SC Cảm biến khí CO - Có âm thanh và nhấp đèn (85dB)	2.708.000		EVD1/SC Máy dò chất lượng không khí đa năng - Đo nhiệt độ - Đo độ ẩm - Đo hạt bụi trong không khí - Đo các thông số CH20, VOC, CO2	8.495.000
Mã số / Diễn giải Cat. No./ Description	Đơn giá(VNĐ) Unit Price		Mã số / Diễn giải Cat. No./ Description	Đơn giá(VNĐ) Unit Price	
	TMS1/SC Thiết bị đo nhiệt độ có tích hợp bộ điều khiển - Hiển thị thời gian - Đo nhiệt độ môi trường - Điều khiển trực tiếp quạt (3 tốc độ), van nóng lạnh	2.708.000		ARP1/SC Máy lọc không khí - Lọc sạch bụi bẩn trong không khí - 8 tốc độ quạt cho phép làm sạch nhanh hơn - Đo số lượng hạt bụi trong không khí với kích thước hạt 2.5µm - 3 chế độ - Có tính năng an toàn cho trẻ em - Dễ dàng vệ sinh và thay thế linh kiện	11.995.000

Gateway

	Mã hàng Model	Đơn giá Unit price (VNĐ)		Mã hàng Model	Đơn giá Unit price (VNĐ)		Mã hàng Model	Đơn giá Unit price (VNĐ)
	GT02-W/BT Gateway chuyển từ Wifi sang Bluetooth	670.000		GT02-W/ZB Gateway chuyển từ Wifi sang Zigbee	1.600.000		GT02-W/IR Gateway chuyển từ Wifi sang IR	720.000

Smart camera Wifi	Mã số / Diễn giải Cat. No./ Description	Đơn giá (VNĐ) Unit Price	Smart Camera Wifi	Mã số / Diễn giải Cat. No./ Description	Đơn giá (VNĐ) Unit Price
	CI1/SC Camera trong nhà Indoor camera - Góc xoay: 365° - Góc ảnh: 80° - Định dạng video H264 - Ống kính: 3.6mm - Độ phân giải 2MP - Hỗ trợ thẻ nhớ 64GB	1.690.000		CO1/SC Camera ngoài trời Outdoor Camera - Ống kính: 3.6mm - Góc ảnh: 80° - Định dạng H264 - Độ phân giải 2MP - Hồng ngoại: 8-10m - Kết nối APP smart	1.820.000



Chuông Cửa Camera Smart - WIFI	Mã số / Diễn giải Cat. No./ Description	Đơn giá (VNĐ) Unit Price	Chuông Cửa Smart - WIFI	Mã số / Diễn giải Cat. No./ Description	Đơn giá (VNĐ) Unit Price
	VDB1/SC Chuông cửa Camera Smart Doorbell with camera - Đàm thoại 2 chiều - Tự động ghi hình khi phát hiện chuyển động	2.944.000		SDB1/SC Chuông cửa Smart Doorbell - Có 5 âm thanh để lựa chọn - Khoảng cách: <50m - Âm lượng: 0-90 dB	536.000

Chuông Cửa không Dây	Mã số / Diễn giải Cat. No./ Description	Đơn giá (VNĐ) Unit Price
	DB2 Chuông cửa không dây không Pin Wireless doorbell - 32 âm tùy chọn - 4 mức âm lượng - Tần số: 433MHZ	595.000



Khóa cửa smart



	Mã số / Diễn giải Cat. No./ Description	Đơn giá(VNĐ) Unit Price
	DL1-D/SC Khóa cửa Smart màu đen - Tiêu thụ năng lượng thấp: $50\mu A$ - Hỗ trợ nguồn phụ khi hết pin: Micro USB 5V - Cảnh báo khi sắp hết Pin - Tuổi thọ pin: >5000 lần - Điện áp hoạt động: 4.2-6V (4 pin AA) - Xem lịch sử mở khóa qua ứng dụng	8.139.000

	Mã số / Diễn giải Cat. No./ Description	Đơn giá(VNĐ) Unit Price
	DL2-D/SC Khóa cửa Smart - Khóa màu đen - 5 cách mở khóa cửa	12.826.000
	DL2-V/SC Khóa cửa Smart - Khóa màu vàng - 5 cách mở khóa cửa	12.826.000

Rèm Cửa Smart	Mã số / Diễn giải Cat. No./ Description	Đơn giá(VNĐ) Unit Price
	CM1/SC Curtain - Điện áp: 220VAC - Công suất: 6.5W, IP20 - Tốc độ: 16cm/s	3.611.000
	CR1/SC Thanh ray rèm cửa - Chiều dài: 1m	903.000

Rèm Cửa Smart	Mã số / Diễn giải Cat. No./ Description	Đơn giá(VNĐ) Unit Price
	RMC/SC Remote điều khiển rèm cửa - Mỗi remote điều khiển được 2 motor - Khoảng cách: 10m	460.000
	RB1/SC Màn chiếu Smart	1.980.000

Light Adapter	Mã số / Diễn giải Cat. No./ Description	Đơn giá(VNĐ) Unit Price
	LA01/SC Đui đèn chuyển bóng đèn thường thành bóng Smart -Đui E27	490.000
	RC-433/SC Điều khiển thông minh - Tối đa 4 thiết bị - Khoảng cách điều khiển: 30m	118.000

Switch Box	Mã số / Diễn giải Cat. No./ Description	Đơn giá(VNĐ) Unit Price
	SB01/SC Hộp điều khiển từ xa thông minh	354.000

Van Khóa	Mã số / Diễn giải Cat. No./ Description	Đơn giá(VNĐ) Unit Price
	WV1/SC Ổ cắm đa năng chống thấm nước	1.862.000

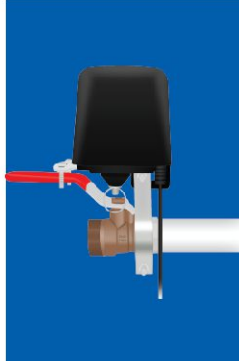
Van Khóa	Mã số / Diễn giải Cat. No./ Description	Đơn giá(VNĐ) Unit Price
	SWP1/SC Van khóa nước/ gas - Lực mở: 1.6 MPA - Mô men xoắn: 30-60 kg.cm3	1.080.000



LED Smart Lighting

CÀI ĐẶT VÀ SỬ DỤNG APP KẾT NỐI BLUETOOTH



Download APP

H1

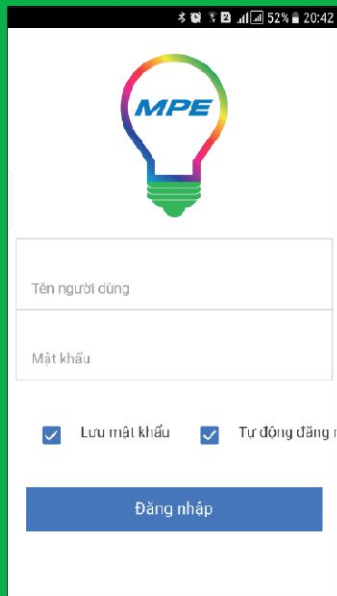

- Tạo tài khoản (Sử dụng tiếng việt không dấu) và Đăng nhập.
- **Lưu ý:** Mở bluetooth trước khi đăng nhập.

H2

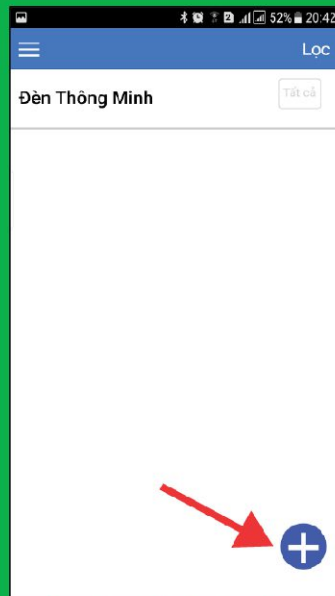

- Bấm (+) để dò tìm đèn kết nối với APP.
- Đèn phải được cấp nguồn điện trước khi dò tìm

H3



- Tất cả đèn được cấp nguồn điện sẽ xuất hiện tín hiệu Mesh trên APP.
- Bấm thêm tất cả để thêm đèn kết nối với APP, đèn nháy xanh lá là đã kết nối

H4

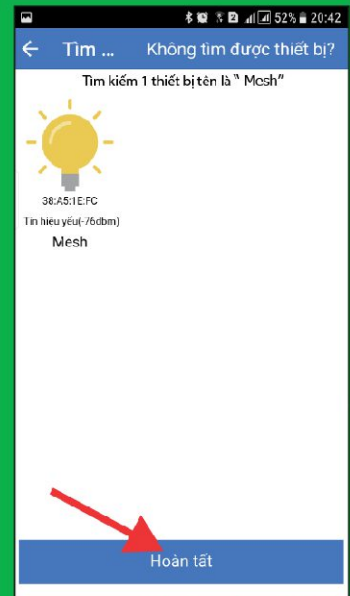

- Sau khi tất cả đèn đã kết nối với APP thì bấm hoàn tất.

H5

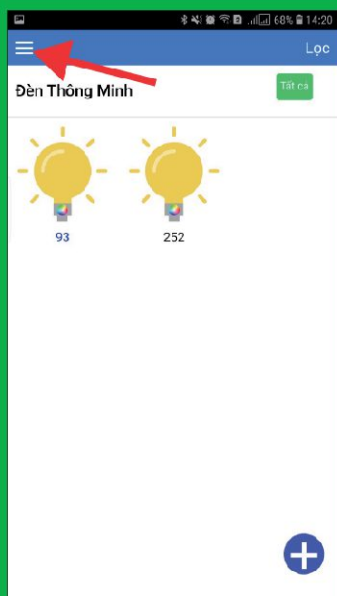

- Bấm vào Menu chọn Thiết bị.
- Bấm vào hình đèn và giữ khoảng 2 giây để điều khiển các tính năng của đèn.
- Muốn điều khiển tất cả đèn đồng bộ thì bấm vào ô "Tất cả"

H6

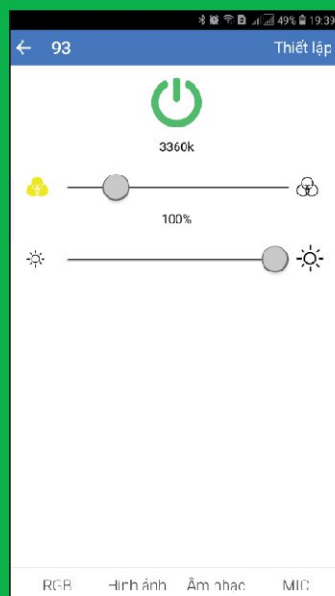

- Bấm " " để Tắt /Mở đèn.
- Di chuyển thanh trượt " " để thay đổi Nhiệt độ màu.
- Di chuyển thanh trượt " " để điều chỉnh độ sáng.
- Bấm vào mục RGB để vào trang điều khiển RGB

H7

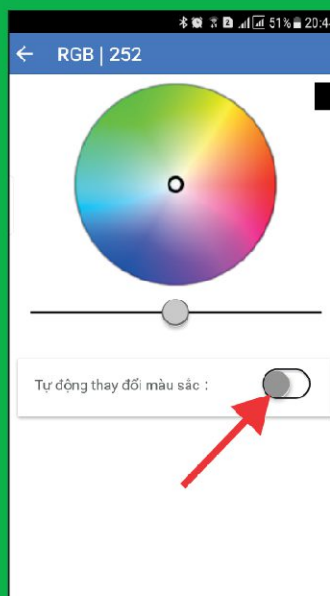

- Di chuyển con trỏ trên bảng màu tròn để thay đổi màu (16 triệu màu)
- Di chuyển thanh trượt để điều chỉnh độ sáng
- Bấm vào ô Tự động thay đổi màu sắc, xuất hiện H8.

H8



- Màn hình có 4 ô để tùy chọn màu.
- Bấm vào từng ô và chọn màu trên bảng màu cho ô đó.
- Bấm vào số 2 để cài đặt thời gian (giây) thay đổi màu sắc tự động.
- Bấm "CÓ" để tự động thay đổi màu sắc.

CÀI ĐẶT VÀ SỬ DỤNG APP KẾT NỐI BLUETOOTH

H9



- Trở về trang điều khiển H6 và bấm vào "Hình ảnh", xuất hiện H9.
- Chọn hình ảnh, bấm vào từng vị trí trên hình ảnh thì màu sắc đèn thay đổi theo màu sắc của vị trí đó.

H10

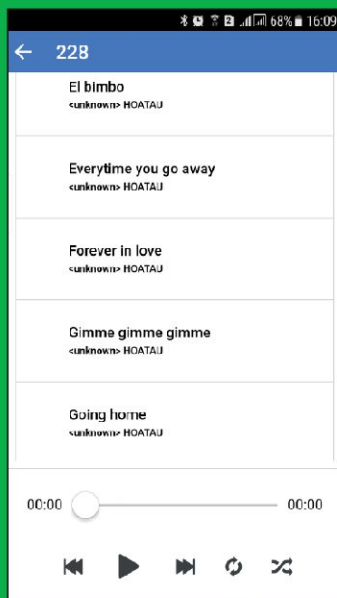

- Trở về trang điều khiển H6 và bấm vào "Âm nhạc".
- Chọn nhạc và phát thì màu đèn sẽ thay đổi theo điệu nhạc. Bài hát phải có sẵn trong bộ nhớ máy.
- Lưu ý:** Đối với hệ điều hành IOS ứng dụng phải được cấp quyền truy cập "phương tiện & Apple music" trong mục cài đặt.

H11



- Trở về trang điều khiển H6 và bấm vào "MIC".
- Đèn sẽ thay đổi màu sắc ánh sáng theo âm thanh, giọng nói.
- Lưu ý:** Đối với hệ điều hành IOS ứng dụng phải được cấp quyền truy cập "MICRÔ" trong mục cài đặt.

H12



- Trở về trang điều khiển H6 và bấm vào Thiết lập.
- Tại đây ta có thể đặt lại tên mới cho thiết bị (đèn). **Không được thay đổi "Vị trí thiết bị"**
- Bấm "Lưu lại" để lưu tên mới cho thiết bị.
- Nếu muốn đèn trở lại trạng thái ban đầu khi chưa kết nối thì Bấm "cài đặt lại mặc định" để đèn thoát ra khỏi APP

H13

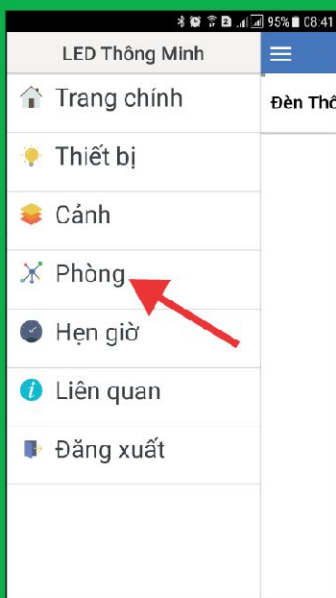

- Để điều khiển từng "Phòng/Nhóm" đèn riêng biệt, trở lại H5 bấm vào menu chọn mục "Phòng" xuất hiện H14.
- Lưu ý:** Để sử dụng được tính năng "Cảnh" và "Hẹn giờ", phải tạo "Phòng/Nhóm" trước.

H14



- Bấm "+" để tạo Phòng/Nhóm (tối đa 8 phòng)

H15

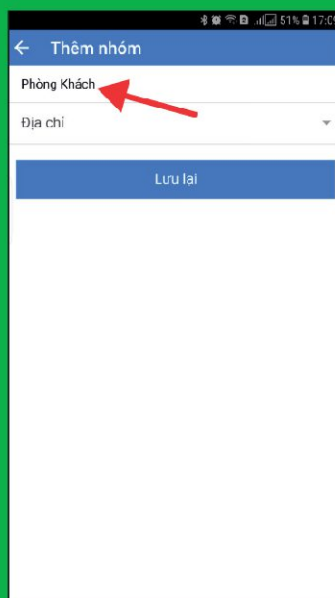

- Bấm Tên nhóm để đặt tên Phòng / Nhóm.
- Ví dụ đặt tên: Phòng khách, phòng ngủ...
- Bấm lưu lại

H16



- Bấm vào Tên nhóm / phòng đã đặt tên để cài đặt.
- Ví dụ: Bấm "Phòng Khách"

CÀI ĐẶT VÀ SỬ DỤNG APP KẾT NỐI BLUETOOTH

H17

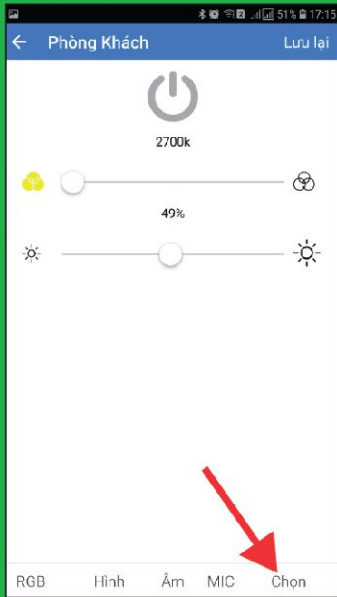

- Vào bảng điều khiển của Phòng thì chúng ta có thể điều khiển: giống như hình 6,7,8,9,10,11. (Phải chọn đèn cho Phòng / Nhóm)
- Bấm Chọn thì ra hình H18.

H18

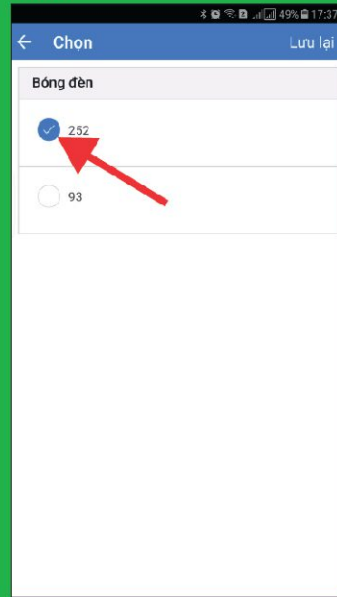

- Hiện ra danh sách các đèn đã kết nối APP.
- Bấm vào đèn cần cài cho Nhóm.
- Bấm "Lưu lại" sẽ hiện ra hình H17 và điều khiển tương tự.

H19

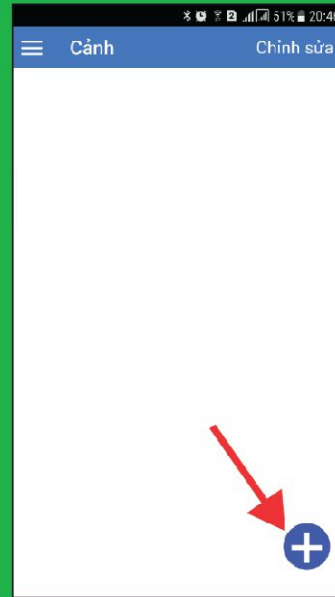

- Để tạo "Cảnh" (ánh sáng theo sở thích) ta tạo cảnh như sau:
- Vào menu chính chọn "Cảnh" xuất hiện H19.
- Bấm + để tạo cảnh (tối đa 16 cảnh)

H20



- Đặt tên cho Cảnh. Ví dụ: đặt tên "Sáng vàng"
- Bấm "Lưu lại" sẽ hiện ra hình H21.

H21

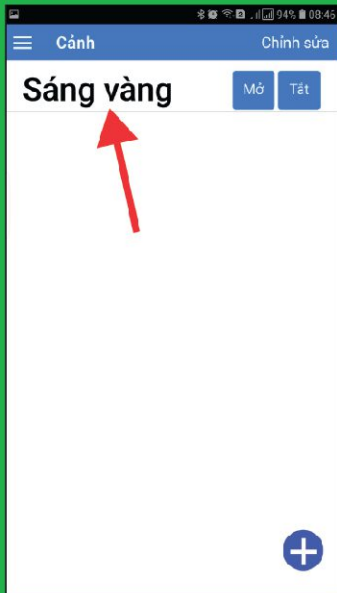

- Bấm vào Cảnh "Sáng vàng" và cài đặt thông số.

H22

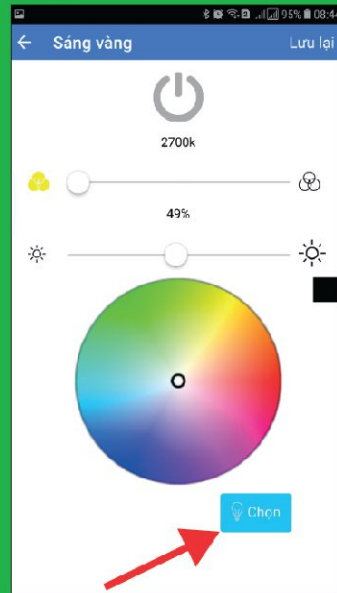

- Bấm vào Chọn để chọn nhóm đèn muốn cài đặt

H23

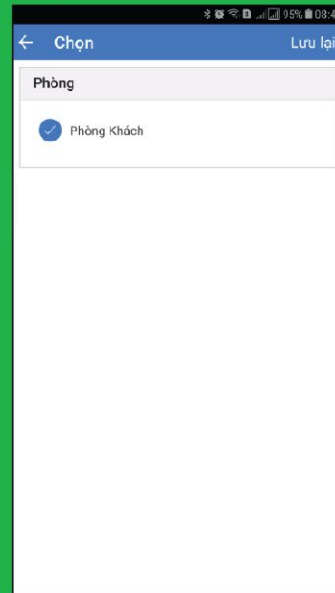

- Hiện ra danh sách các Phòng / Nhóm đã tạo
- Bấm vào Phòng / Nhóm cần cài cho cảnh
- Bấm "Lưu lại" trở lại hình H22, sau đó chọn màu sắc ánh sáng theo sở thích.
- Bấm "Lưu lại" để lưu dữ liệu cho Cảnh.

H24

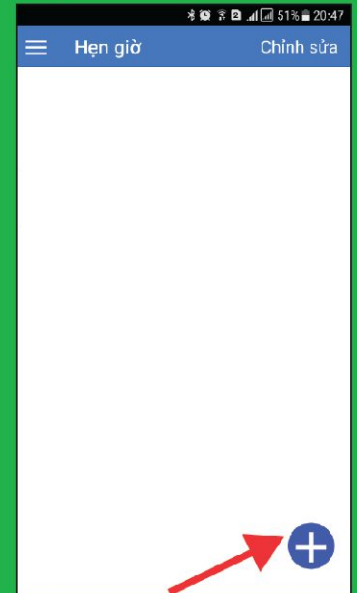

- Để tạo hẹn giờ tự động Tắt / Mở cho một Phòng/Nhóm đèn, vào menu chính bấm "Hẹn giờ" xuất hiện hình H24.
- Bấm "+" để tạo hẹn giờ (tối đa 10 Hẹn giờ).

CÀI ĐẶT VÀ SỬ DỤNG APP KẾT NỐI BLUETOOTH

H25

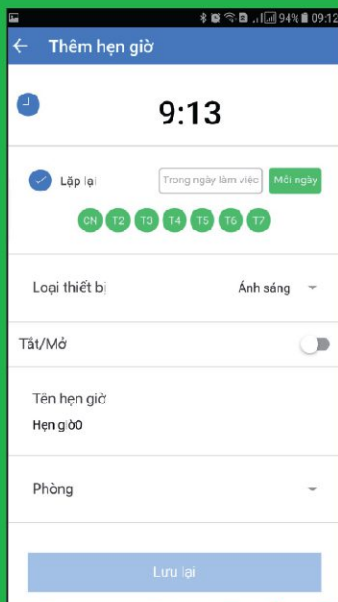

- Bấm vào đồng hồ để thiết lập thời gian hẹn giờ.
- Bấm "lập lại" để tùy chọn ngày trong tuần.
- Nếu không "lập lại" thì chỉ dùng hẹn giờ 1 lần.

H26

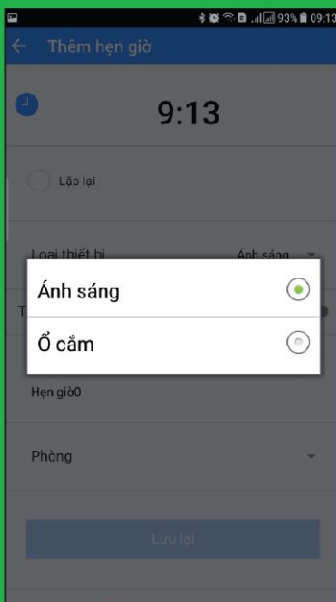

- Loại thiết bị:
 - + Chọn "Ánh sáng" để điều khiển đèn.
 - + Chọn "Ổ cắm" để điều khiển ổ cắm thông minh.

Tắt/Mở



H27

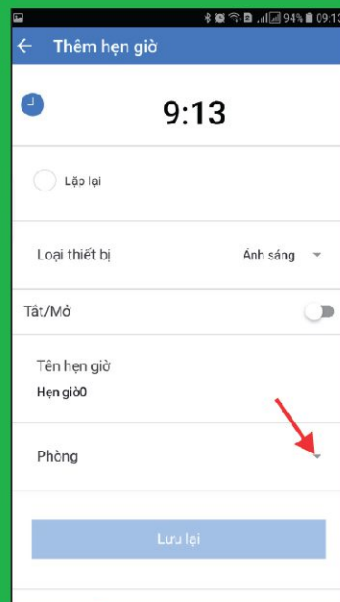

- Đặt tên Hẹn giờ
- Chọn Phòng cần hẹn giờ
- Sau khi bấm "Lưu lại" đèn của Phòng/Nhóm được cài hẹn giờ sẽ sáng nhấp nháy màu xanh lá báo hiệu đã thiết lập.

H28

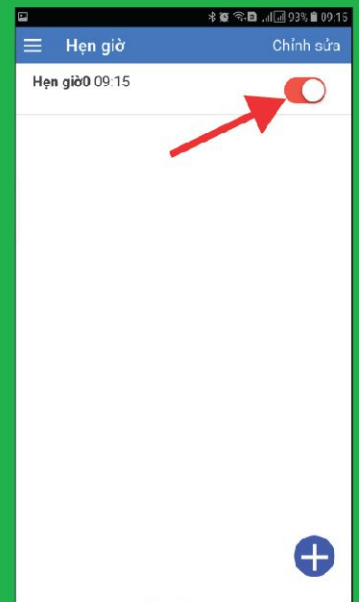

- Ta có thể tắt mở Hẹn giờ theo nhu cầu sử dụng.

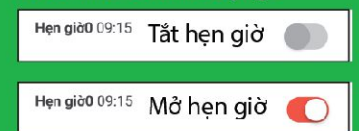

CÁCH THIẾT LẬP ĐÈN VỀ MẶC ĐỊNH BAN ĐẦU

(Trường hợp quên tên đăng nhập và mật khẩu)

Ta làm các bước như sau: **(thực hiện 4 bước liên tục)**

Bước 1: Đèn đang sáng, thực hiện thao tác [Tắt và Mở] nguồn điện 3 lần liên tục.

Bước 2: Tắt nguồn điện, sau đó Mở lại nguồn điện chờ đèn sáng 10 giây.

Bước 3: Lặp lại bước 2.

Bước 4: Tắt và Mở lại nguồn điện đèn sẽ sáng nhấp nháy màu xanh lá, sau đó sáng vàng thì đèn đã được cài mặc định ban đầu.

HƯỚNG DẪN SỬ DỤNG REMOTE BLUETOOTH RCL

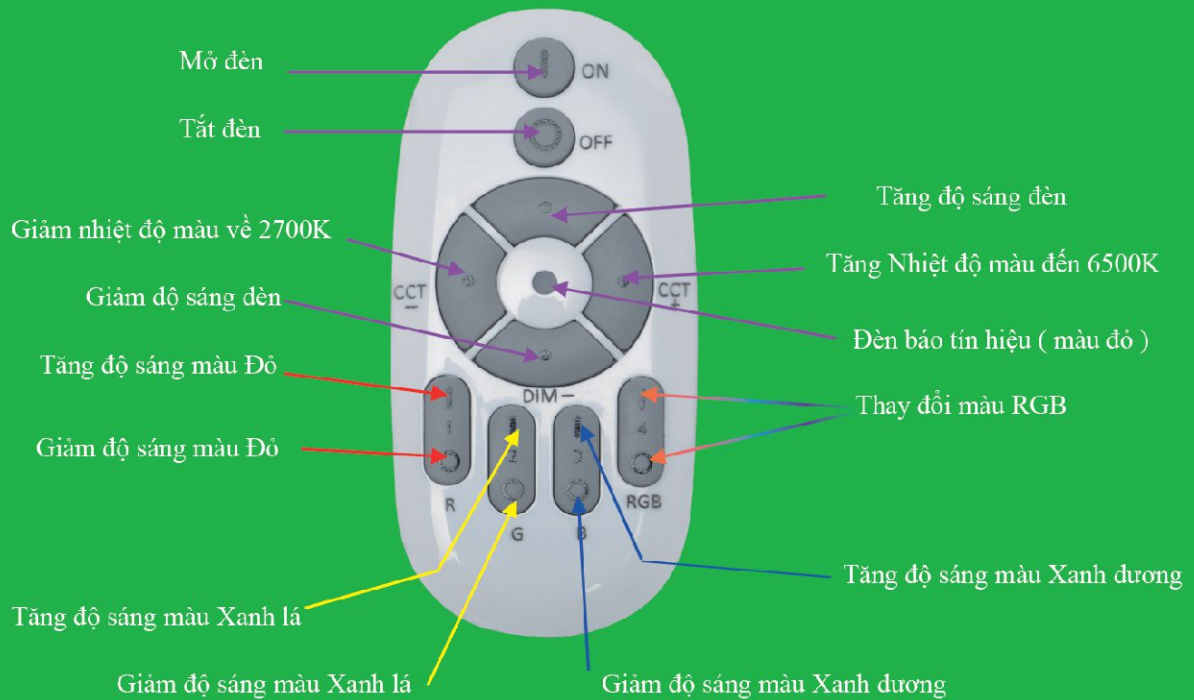

I/ Điều khiển từ xa Bluetooth (Remote) kết nối cùng với APP MPE Smartlighting của đèn thông minh

1/ Remote có thể điều khiển trực tiếp các sản phẩm đèn khi chưa đăng nhập tài khoản APP.

2/ Khi các đèn đã được kết nối vào APP, Remote mặc định không thể điều khiển được đèn. Muốn Remote mặc định điều khiển các đèn đã kết nối APP, ta làm như sau:

Bước 1/ Nhấn nút B "I" (Tăng độ sáng màu Xanh dương) và nút ON (Mở) cùng 1 lúc khoảng 03 giây. Đèn báo bắt đầu nhấp nháy, Remote đang ở chế độ thiết lập

Bước 2/ Vào H2 trên hướng dẫn APP, bấm "+" để dò tìm tín hiệu Remote, sau khi tìm thấy thì bấm "thêm tất cả" sau đó bấm "Hoàn tất" đèn báo tín hiệu của Remote không còn nhấp nháy nữa. Lúc này, Remote đã điều khiển được các đèn kết nối với APP.

3/ Khi muốn Remote quay lại chế độ cài đặt mặc định ban đầu (không đồng bộ với tài khoản trên APP)

Nhấn nút G "O" (Giảm độ sáng màu xanh lá) và nút ON (Mở) cùng một lúc khoảng 15 giây, Đèn báo sẽ nhấp sáng 1 lần, Remote trở lại cài đặt mặc định ban đầu.

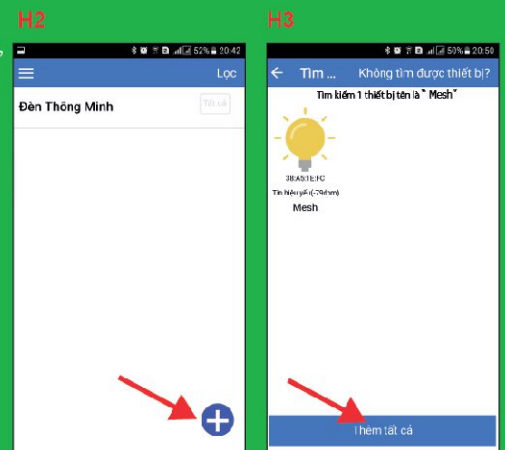

II/ Chú ý:

1/ Tháo pin ra khi Remote không sử dụng trong khoảng thời gian dài.

2/ Remote không phản hồi khi nhấn nút điều khiển, xin vui lòng kiểm tra nguồn điện (pin) hoặc thay pin mới.

3/ Cách thiết lập đèn về mặc định ban đầu (Tham khảo phần cuối hướng dẫn sử dụng APP)

HƯỚNG DẪN SỬ DỤNG REMOTE BLUETOOTH RCS

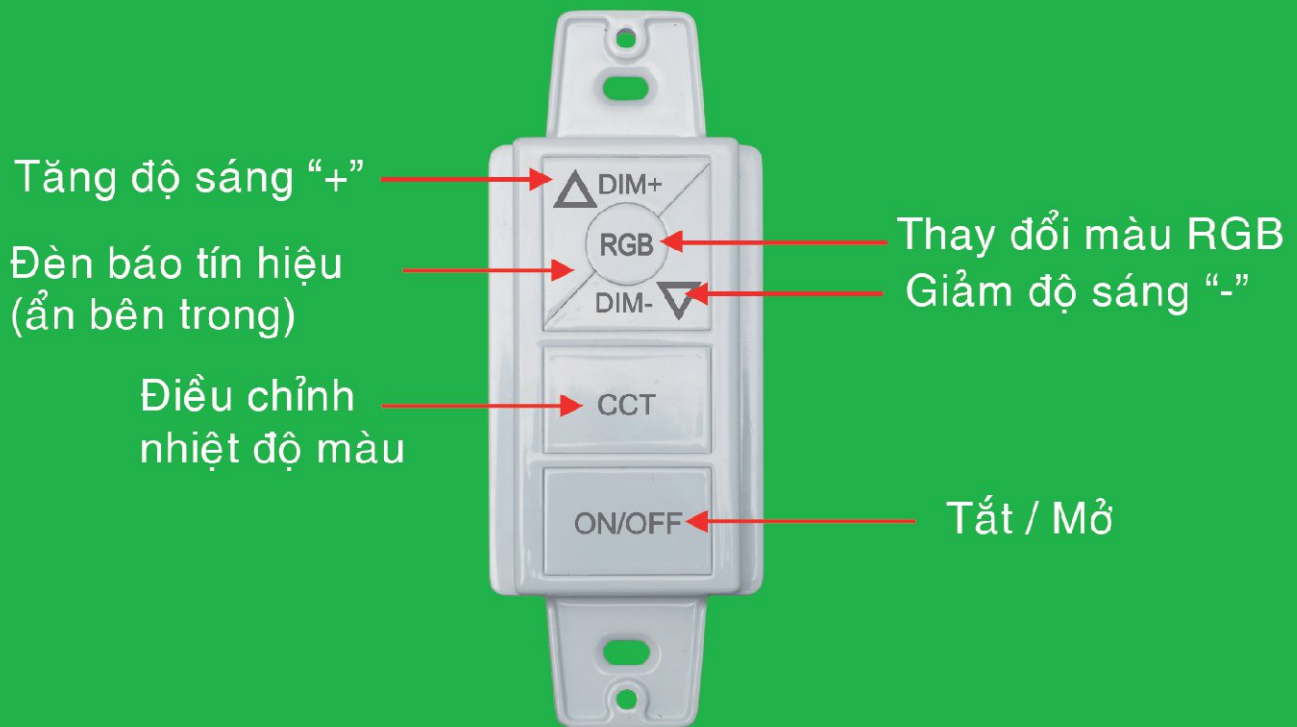

I/ Điều khiển từ xa Bluetooth (Remote) kết nối cùng với APP MPE Smartlighting của đèn thông minh

1/ Remote có thể điều khiển trực tiếp các sản phẩm khi chưa đăng nhập tài khoản APP.

2/ Khi các đèn đã được kết nối vào APP, Remote mặc định không thể điều khiển được đèn. Muốn Remote mặc định điều khiển các đèn đã kết nối APP, ta làm như sau:

Bước 1/ Nhấn nút ON/OFF và nút CCT cùng 1 lúc khoảng 03 giây. Đèn báo bắt đầu nhấp nháy, Remote đang ở chế độ thiết lập

Bước 2/ Vào H2 trên hướng dẫn APP, bấm "+" để dò tìm tín hiệu Remote, sau khi tìm thấy thì Bấm "thêm tất cả" sau đó bấm "Hoàn tất" đèn báo tín hiệu của Remote không còn nhấp nháy nữa. Lúc này, Remote đã điều khiển được các đèn kết nối với APP.

3/ Khi muốn Remote quay lại chế độ cài đặt mặc định ban đầu (không đồng bộ với tài khoản trên APP)

Nhấn nút ON/OFF khoảng 15 giây. Đèn báo sẽ nhấp sáng 1 lần, Remote trở lại cài đặt mặc định ban đầu

II/ Chú ý:

1/ Tháo pin ra khi Remote không sử dụng trong khoảng thời gian dài.

2/ Remote không phản hồi khi nhấn nút điều khiển, xin vui lòng kiểm tra nguồn điện (pin) hoặc thay pin mới

3/ **Cách thiết lập đèn về mặc định ban đầu** (Tham khảo phần cuối hướng dẫn sử dụng APP)

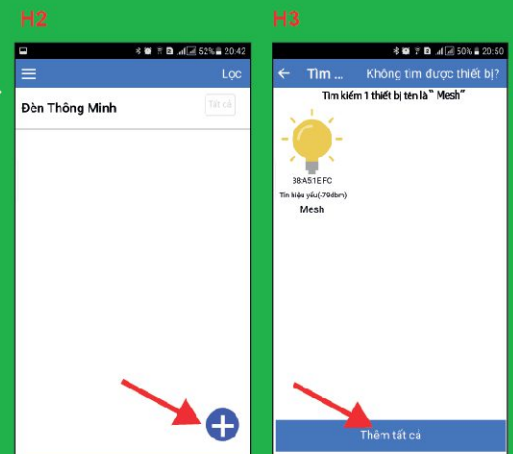

** Mọi thắc mắc xin vui lòng liên hệ: P. Kỹ thuật 0902 499 272 (Mr Hòa) - 0902 844 272 (Mr Lý)*

HƯỚNG DẪN SỬ DỤNG REMOTE RF (RC-RF)

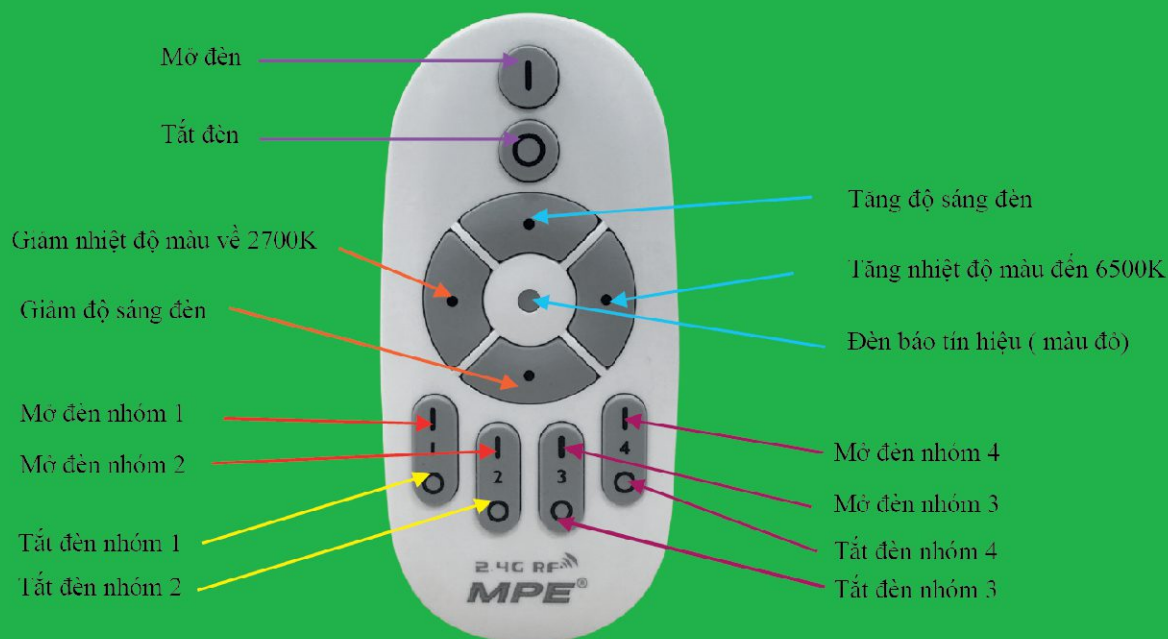



1/ Cách kết nối Remote với đèn:

- Tắt và mờ lại nguồn điện của đèn (Nếu đèn đang tắt thì chỉ cần mờ nguồn điện).
- Sau đó nhấn giữ bất kỳ nút mờ "I" () nào (1 trong 4 nút nhóm) trong vòng 3 giây để kết nối remote, việc kết nối thành công khi đèn nhấp nháy và chuyển sang ánh sáng vàng (Lưu ý: mỗi 1 đèn chỉ có thể kết nối với 1 nhóm của Remote, 1 đèn chỉ có thể nhận tín hiệu tối đa của 4 Remote cùng một thời điểm)."
- Một Remote điều khiển tối đa 100 đèn trong phạm vi kết nối 25 mét.



2/ Cách ngắt kết nối đèn với Remote:

- Tắt và mờ lại nguồn điện của đèn (Nếu đèn đang tắt thì chỉ cần mờ nguồn điện).
- Sau đó nhấn liên tục 6 lần nút mờ "I" () của nhóm cần xóa kết nối với Remote trong vòng 5 giây, việc ngắt kết nối thành công khi ánh sáng nhấp nháy và chuyển sang màu vàng.
- (để ngắt kết nối cả 4 nhóm đèn, ta làm các bước tương tự nhưng bấm 6 lần nút mờ đèn "I" ())



3/ Chức năng đèn ban đêm:

- Nhấn giữ lâu nút tắt "O" () của nhóm đã được kết nối khoảng 2 giây, đèn của nhóm đó sẽ chuyển sang chế độ ban đêm (trung tính mờ).
- Nhấn giữ lâu nút tắt "O" () khoảng 2 giây, tất cả đèn sẽ chuyển sang chế độ ban đêm (trung tính mờ).

4/ Thay đổi Nhiệt độ màu và điều chỉnh độ sáng:

- Điều khiển Nhóm: Nhấn nút mờ "I" () của nhóm đã được kết nối, ta có thể điều khiển riêng Nhiệt độ màu - Độ sáng của nhóm bằng cách Bấm vào 4 phím điều chỉnh (tăng/ giảm nhiệt độ màu, độ sáng).
- Điều khiển Tất cả: Nhấn nút mờ "I" (), ta có thể điều khiển Nhiệt độ màu, Độ sáng của tất cả các nhóm bằng cách Bấm vào 4 phím điều chỉnh (tăng/ giảm nhiệt độ màu, độ sáng)."

5/ Chế độ thay đổi màu nhanh:

- Nhấn nhanh nút mờ "I" () 2 lần của nhóm đã được kết nối để thay đổi nhanh ánh sáng Trắng - Vàng - Trung Tính. (tương tự cho cả 4 nhóm là nút mờ đèn "I" ())

Đèn Bulb LED Bluetooth



Đèn Bulb LED Smart Bluetooth

	Mã hàng Model	Quang thông Lumens	Nhiệt độ màu CCT	Điều khiển Control	Kích thước Size	Đóng gói Package	Đơn giá Unit price (VNĐ)
	LB-9/SM	850 lm	2700 - 6500 K/RGB	App, Bluetooth remote control	60x118 mm	1 cái/hộp 1 pc/box 10 cái/thùng 10 pcs/carton	417.000
	LB-13/SM	1200 lm	2700 - 6500 K/RGB	App, Bluetooth remote control	95x135 mm	1 cái/hộp 1 pc/box 10 cái/thùng 10 pcs/carton	515.000

Đèn filament thông minh Smart LED filament

	Mã hàng Model	Quang thông Lumens	Nhiệt độ màu CCT	Điều khiển Control	Kích thước Size	Đóng gói Package	Đơn giá Unit price (VNĐ)
	FLM6/SM	600 lm	2700 - 6500 K/RGB	App, Bluetooth remote control	60x110 mm	1 cái/hộp 1 pc/box 10 cái/thùng 10 pcs/carton	345.000

Remote Control

	Mã hàng Model	Đơn giá Unit price (VNĐ)
	RCS	265.000

	Mã hàng Model	Đơn giá Unit price (VNĐ)
	RCL	265.000



Gateway

	Mã hàng Model	Đơn giá Unit price (VNĐ)
	GT01-W/BL	670.000







Đèn LED Panel Tròn Âm Smart Bluetooth

	Mã hàng Model	Quang thông Lumens	Điều khiển Control	Kích thước Size	Đục lỗ Cut out	Đóng gói Package	Đơn giá Unit price (VNĐ)
 <p>6W</p>	RPL-6/SM	420 lm	App, Bluetooth remote control	Ø120x13 mm	Ø105x105 mm	1 cái/hộp 1 pc/box 10 cái/thùng 10 pcs/carton	720.000
 <p>12W</p>	RPL-12/SM	800 lm	App, Bluetooth remote control	Ø170x13 mm	Ø155x155 mm	1 cái/hộp 1 pc/box 10 cái/thùng 10 pcs/carton	849.000
 <p>18W</p>	RPL-18/SM	1100 lm	App, Bluetooth remote control	Ø225x13 mm	Ø210x210 mm	1 cái/hộp 1 pc/box 10 cái/thùng 10 pcs/carton	998.000

Đèn LED Panel Tròn Nổi Smart Bluetooth

	Mã hàng Model	Quang thông Lumens	Điều khiển Control	Kích thước Size	Nhiệt độ màu	Đóng gói Package	Đơn giá Unit price (VNĐ)
 <p>18W</p>	SRPL-18/SM	1100 lm	App, Bluetooth remote control	Ø225x38 mm	2700-6500k RGB	1 cái/hộp 1 pc/box 10 cái/thùng 10 pcs/carton	1.077.000
 <p>24W</p>	SRPL-24/SM	1500 lm	App, Bluetooth remote control	Ø300x38 mm	2700-6500k RGB	1 cái/hộp 1 pc/box 10 cái/thùng 10 pcs/carton	1.399.000

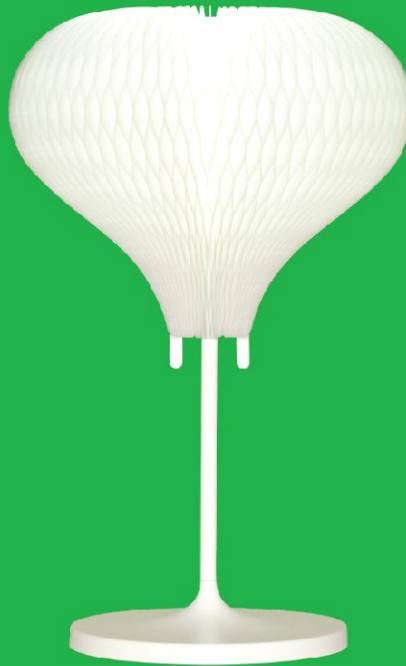
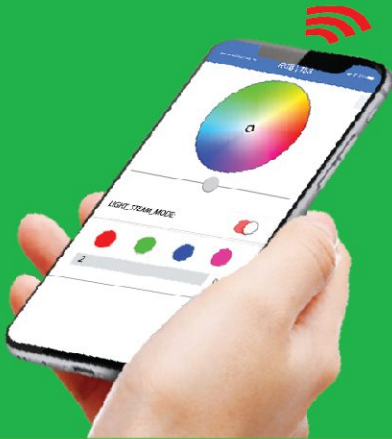

Một cho tất cả



16 Million Color



Dimmable



Music control



CCT 2700K-6500K, RGB



Cổ điển



Hiện đại



Thiên nhiên



Bay bổng



Lãng mạn

CEILING SMART

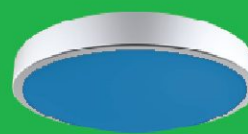
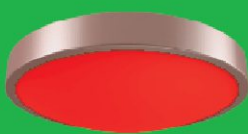

Đặc tính sản phẩm

- Thiết kế hiện đại, tiện cho việc lắp đặt ở tường hay trần nhà
- Phân bố ánh sáng đều
- Nhiều màu viền thích hợp cho việc trang trí: Trắng, bạc, đỏ đậm, crôm, vàng

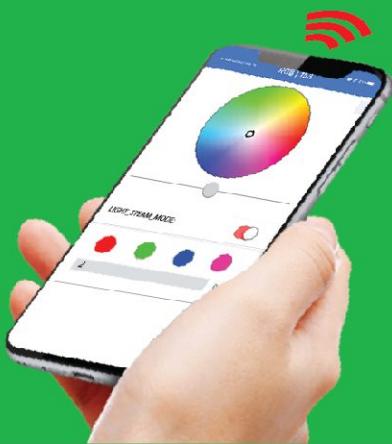

Available on the
App Store

GET IT ON
Google play

Đèn Ceiling Smart Bluetooth	Mã hàng Model	Công suất Watt	Quang thông Lumens	Nhiệt độ màu CCT	Kích thước Size	Đóng gói Package	Đơn giá Unit price (VNĐ)
	CL20/SM	1W - 20W	2000 Lm	2700-6500 K/RGB	Ø 300x85 mm	1 cái/hộp 1 pc/box 5 cái/thùng 5 pcs/carton	999.000
	CL30/SM	1W - 30W	3000 Lm	2700-6500 K/RGB	Ø 350x85 mm	1 cái/hộp 1 pc/box 5 cái/thùng 5 pcs/carton	1.335.000

Ceiling LED border - Viên đèn LED ốp trần ceiling

Viên Đèn	Mã hàng Model	Đơn giá Unit price (VNĐ)
	BD30-W Màu trắng (White) 20W	179.000
	BD35-W Màu trắng (White) 30W	212.000
	BD30-S Màu xám bạc (Silver) 20W	179.000
	BD35-S Màu xám bạc (Silver) 30W	212.000
	BD30-C Màu crôm (Crom) 20W	179.000
	BD35-C Màu crôm (Crom) 30W	212.000

Viên Đèn	Mã hàng Model	Đơn giá Unit price (VNĐ)
	BD30-R Màu đỏ (Red) 20W	179.000
	BD35-R Màu đỏ (Red) 30W	212.000
	BD30-G Màu vàng (Gold) 20W	179.000
	BD35-G Màu vàng (Gold) 30W	212.000

Đèn LED Big Panel Smart Bluetooth	Mã hàng Model	Hệ số công suất	Quang thông Lumens	Nhiệt độ màu CCT	Điều khiển Control	Kích thước Size	Đóng gói Package	Đơn giá Unit price (VNĐ)
	FPL-3030/SM	>0.9	1700 Lm	2700-6500 K/RGB	App Bluetooth remote control	296x296 mm	1 cái/hộp 1 pc/box 4 cái/thùng 4 pcs/carton	1.855.000
	FPL-6060/SM	>0.9	3000 Lm	2700-6500 K/RGB	App Bluetooth remote control	596x596 mm	1 cái/hộp 1 pc/box 4 cái/thùng 4 pcs/carton	2.954.000
	FPL-12030/SM	>0.9	3000 Lm	2700-6500 K/RGB	App Bluetooth remote control	1196x296 mm	1 cái/hộp 1 pc/box 3 cái/thùng 3 pcs/carton	3.665.000

Phụ kiện Gắn Treo Panel LED Tắm	Mã hàng Model	Đơn giá Unit price (VNĐ)
	PKL-60	87.300
	PKL-120	174.000

Phụ kiện Gắn Nổi Panel LED Tắm	Mã hàng Model	Đơn giá Unit price (VNĐ)
	SMPL-3030	262.000
	SMPL-6030	325.000
	SMPL-6060	420.000
	SMPL-12030	450.000

Happy Smart Bluetooth	Mã hàng Model	Đơn giá Unit price (VNĐ)
	BHS1 Đèn Happy Smart - 1W-9W - Nhiệt độ màu 2700k-6500k-RGB	1.945.000

Đèn Dây LED Strip Smart Bluetooth	Mã hàng Model	Đơn giá Unit price (VNĐ)
	LS/SM Đèn LED dây Smart - 10W/ 5m - Nhiệt độ màu: RGB	908.000

Đèn Bàn LED 3 Chế Độ	Mã hàng Model	Đơn giá Unit price (VNĐ)
	TL1S Đèn LED bàn 3 chế độ sáng - 2.2W/5V-500mA - Nhiệt độ màu 3000-4000-6000k	738.000
	TL1G Đèn LED bàn 3 chế độ sáng - 2.2W/5V-500mA - Nhiệt độ màu 3000-4000-6000k	738.000

Đèn Bàn LED Smart	Mã hàng Model	Đơn giá Unit price (VNĐ)
	TL2 Đèn bàn cảm ứng 6W nhiệt độ màu 2800,4000,6000k màu trắng	564.000
	TL3 Đèn bàn cảm ứng 4W nhiệt độ màu 2800, 4000, 6500k màu trắng xanh, trắng hồng	389.000

Đèn LED Panel tròn Dimmable + 3CCT (RemoteRF)



Panel Tròn Dimmable + 3CCT (RF)	Mã hàng Model	Quang thông Lumens	Nhiệt độ màu CCT	Kích thước Size	Đục lỗ Cut out	Đóng gói Package	Đơn giá Unit price (VNĐ)
 <p>3 màu 6W</p>	RPL-6/3C-RC	500 Lm	2800 - 6500K	Ø120x25 mm	Ø105 mm	1 cái/hộp 1 pc/box 60 cái/thùng 60 pcs/carton	425.000
 <p>3 màu 6W</p>	RPL-6S/3C-RC	500 Lm	2800 - 6500K	Ø110x25 mm	Ø 90 mm	1 cái/hộp 1 pc/box 60 cái/thùng 60 pcs/carton	425.000
 <p>3 màu 9W</p>	RPL9/3C-RC	750 Lm	2800k-6500k	Ø150x25 mm	Ø130 mm	1 cái/hộp 1 pc/box 40 cái/thùng 40 pcs/carton	472.000
 <p>3 màu 12W</p>	RPL12/3C-RC	950 Lm	2800k-6500k	Ø170x25 mm	Ø150 mm	1 cái/hộp 1 pc/box 40 cái/thùng 40 pcs/carton	513.000
 <p>3 màu 15W</p>	RPL15/3C-RC	1300 Lm	2800k-6500k	Ø190x25 mm	Ø180 mm	1 cái/hộp 1 pc/box 30 cái/thùng 30 pcs/carton	590.000
 <p>3 màu 18W</p>	RPL18/3C-RC	1500 Lm	2800k-6500k	Ø225x25 mm	Ø205 mm	1 cái/hộp 1 pc/box 20 cái/thùng 20 pcs/carton	630.000
 <p>3 màu 24W</p>	RPL24/3C-RC	1800 Lm	2800k-6500k	Ø300x25 mm	Ø280 mm	1 cái/hộp 1 pc/box 10 cái/thùng 10 pcs/carton	850.000

Đèn LED Panel Dimmable + 3CCT (RemoteRF)



Big Panel LED Dimmable + 3CCT (RF)	Mã hàng Model	Quang thông Lumens	Nhiệt độ màu CCT	Kích thước Size	Đóng gói Package	Đơn giá Unit price (VNĐ)
	FPL-3030/3C-RC	1800 lm	6000 - 6500k 4000 - 4500k 2800 - 3200k	300x300x10 mm	1 cái/hộp 1 pc/box 10 cái/thùng 10 pcs/carton	1.080.000
	FPL-6030/3C-RC	2250 lm	6000 - 6500k 4000 - 4500k 2800 - 3200k	600x300x10 mm	1 cái/hộp 1 pc/box 5 cái/thùng 5 pcs/carton	1.398.000
	FPL-6060/3C-RC	3600 lm	6000 - 6500k 4000 - 4500k 2800 - 3200k	600x600x10 mm	1 cái/hộp 1 pc/box 5 cái/thùng 5 pcs/carton	1.808.000
	FPL-12030/3C-RC	3600 lm	6000 - 6500k 4000 - 4500k 2800 - 3200k	1200x300x10 mm	1 cái/hộp 1 pc/box 5 cái/thùng 5 pcs/carton	1.856.000

Phụ Kiện Gắn Treo Panel

Mã hàng Model	Đơn giá (VNĐ) Unit Price
PKL - 60	87.300
PKL - 120	174.000

Phụ Kiện Gắn Nổi Panel

Mã hàng Model	Đơn giá (VNĐ) Unit Price
SMPL-3030	262.000
SMPL-6030	325.000
SMPL-6060	420.000
SMPL-12030	450.000

LED Tube Nhôm T8 Dimmable + 3CCT

Mã hàng Model	Quang thông Lumens	Nhiệt độ màu CCT	Góc chiếu Angle	Kích thước Size	Đóng gói Package	Đơn giá Unit price (VNĐ)	
	LT8-60/3C-RC	950 lm	2800k-6500k	160°	A - 588 B - 603 C - ø26	1 cái/hộp 1 pc/box 25 cái/thùng 25 pcs/carton	612.000
	LT8-120/3C-RC	1850 lm	2800k-6500k	160°	A - 1197 B - 1213 C - ø26	1 cái/hộp 1 pc/box 25 cái/thùng 25 pcs/carton	712.000

Remote RF

Mã hàng Model	Đơn giá (VNĐ) Unit Price
RC-RF	180.000

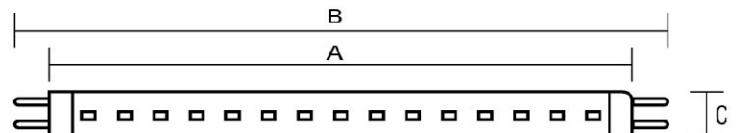

GENERAL PRODUCT



LED Bulb



LED Mini Panel



LED Big Panel



LED Spot Light

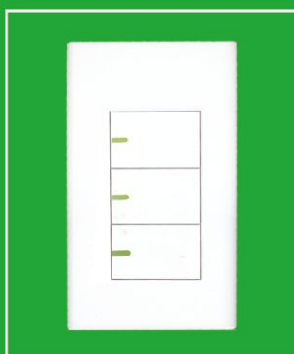

Công tắc & ổ cắm



Ống luồn



MCB



Tủ điện



Ổ cắm & phích cắm CN

Bulb LBD

	Mã hàng Model	Quang thông Lumens	Nhiệt độ màu CCT	Kích thước Size	Đui đèn Base	Đóng gói Package	Đơn giá Unit price (VNĐ)
	LBD-3T LBD-3V	270 Lm	6000 - 6500K 2800 - 3200K	45X82 mm	E27	1 cái/hộp 1 pc/box 100 cái/thùng 100 pcs/carton	32.800
	LBD-5T LBD-5V	450 Lm	6000 - 6500K 2800 - 3200K	55X94 mm	E27	1 cái/hộp 1 pc/box 100 cái/thùng 100 pcs/carton	39.900
	LBD-7T LBD-7V	700 Lm	6000 - 6500K 2800 - 3200K	60X112 mm	E27	1 cái/hộp 1 pc/box 100 cái/thùng 100 pcs/carton	49.000
	LBD-9T LBD-9V	900 Lm	6000 - 6500K 2800 - 3200K	60x118 mm	E27	1 cái/hộp 1 pc/box 100 cái/thùng 100 pcs/carton	58.000
	LBD-12T LBD-12V	1200 Lm	6000 - 6500K 2800 - 3200K	70x137 mm	E27	1 cái/hộp 1 pc/box 80 cái/thùng 80 pcs/carton	70.900
	LBD-15T LBD-15V	1500 Lm	6000 - 6500K 2800 - 3200K	75x148 mm	E27	1 cái/hộp 1 pc/box 80 cái/thùng 80 pcs/carton	93.600



Bulb LBD	Mã hàng Model	Quang thông Lumens	Nhiệt độ màu CCT	Kích thước Size	Đui đèn Base	Đóng gói Package	Đơn giá Unit price (VNĐ)
	LBD-20T LBD-20V	2000 Lm	6000 - 6500K 2800 - 3200K	80X152 mm	E27	1 cái/hộp 1 pc/box 20 cái/thùng 20 pcs/carton	110.000
	LBD-30T LBD-30V	3000 Lm	6000 - 6500K 2800 - 3200K	100X180 mm	E27	1 cái/hộp 1 pc/box 20 cái/thùng 20 pcs/carton	164.000
	LBD-40T LBD-40V	4000 Lm	6000 - 6500K 2800 - 3200K	118X216 mm	E27	1 cái/hộp 1 pc/box 12 cái/thùng 12 pcs/carton	232.000
	LBD-50T LBD-50V	5000 Lm	6000 - 6500K 2800 - 3200K	138X245 mm	E27	1 cái/hộp 1 pc/box 8 cái/thùng 8 pcs/carton	337.000



LED Bulb	Mã hàng Model	Quang thông Lumens	Góc chiếu Angle	Kích thước Size	Đóng gói Package	Đơn giá Unit price (VNĐ)
 3W	LBL-3T LBL-3V	300 Lm	160°	Ø 50x95 mm	1 cái/hộp 1 pc/box 100 cái/thùng 100 pcs/carton	32.800
 5W	LBS-5T LBS-5V	450 Lm	230°	Ø 50x95 mm	1 cái/hộp 1 pc/box 100 cái/thùng 100 pcs/carton	39.900
 5W	LBL-5T LBL-5V	500 Lm	230°	Ø60x103 mm	1 cái/hộp 1 pc/box 100 cái/thùng 100 pcs/carton	39.900
 7W	LBL-7T LBL-7V	700 Lm	230°	Ø60x110 mm	1 cái/hộp 1 pc/box 100 cái/thùng 100 pcs/carton	49.000
 9W	LBL-9T LBL-9V	1000 Lm	230°	Ø67x128 mm	1 cái/hộp 1 pc/box 80 cái/thùng 80 pcs/carton	58.000
 9W	LB-9T LB-9V	950 Lm	230°	Ø60X118 mm	1 cái/hộp 1 pc/box 100cái/thùng 100 pcs/carton	58.000
 9W	LBS-9T LBS-9V	850 Lm	230°	Ø65X120 mm	1 cái/hộp 1 pc/box 100 cái/thùng 100 pcs/carton	58.000
 7W	LBA-7T LBA-7V	650 Lm	230°	Ø60X112 mm	1 cái/hộp 1 pc/box 100 cái/thùng 100 pcs/carton	90.000
 9W	LBA-9T LBA-9V	820 Lm	230°	Ø60X112 mm	1 cái/hộp 1 pc/box 100 cái/thùng 100 pcs/carton	93.000
 12W	LB-12T LB-12V	1300 Lm	230°	Ø70X153 mm	1 cái/hộp 1 pc/box 50 cái/thùng 50 pcs/carton	96.000
 12W	LBA-12T LBA-12V	1250 Lm	230°	Ø65X125 mm	1 cái/hộp 1 pc/box 40 cái/thùng 40 pcs/carton	96.000
 15W	LBA-15T LBA-15V	1450 Lm	230°	Ø65X125 mm	1 cái/hộp 1 pc/box 40 cái/thùng 40 pcs/carton	108.800

LED Bulb	Mã hàng Model	Quang thông Lumens	Nhiệt độ màu CCT	Đui đèn Base	Kích thước Size	Đóng gói Package	Đơn giá Unit price (VNĐ)
 20W	LB-20T LB-20N LB-20V	1800 Lm	6000 - 6500k 4000 - 4500k 2800 - 3200k	E27	Ø 80X150mm	1 cái/hộp 1 pc/box 20 cái/thùng 20 pcs/carton	137.500
 30W	LB-30T LB-30N LB-30V	2700 Lm	6000 - 6500k 4000 - 4500k 2800 - 3200k	E27	Ø100X185 mm	1 cái/hộp 1 pc/box 20 cái/thùng 20 pcs/carton	193.000
 40W	LB-40T LB-40N LB-40V	3600 Lm	6000 - 6500k 4000 - 4500k 2800 - 3200k	E27	Ø 118X210mm	1 cái/hộp 1 pc/box 12 cái/thùng 12 pcs/carton	293.000
 50W	LB-50T	4500 Lm	6000 - 6500k	E40	Ø 135X238 mm	1 cái/hộp 1 pc/box 8 cái/thùng 8 pcs/carton	461.000
 60W	LBA-60T	6000 Lm	6000 - 6500k	E40	Ø 136X272 mm	1 cái/hộp 1 pc/box 8 cái/thùng 8 pcs/carton	798.000
 80W	LBA-80T	8000 Lm	6000 - 6500k	E40	Ø 136X272 mm	1 cái/hộp 1 pc/box 8 cái/thùng 8 pcs/carton	912.000
 60W	LB-60T	5400 Lm	6000 - 6500k	E27/ E40	Ø 150X280 mm	1 cái/hộp 1 pc/box 9 cái/thùng 9 pcs/carton	819.000
 80W	LB-80T	7200 Lm	6000 - 6500k	E27/ E40	Ø 150X280 mm	1 cái/hộp 1 pc/box 9 cái/thùng 9 pcs/carton	1.040.000
 100W	LB-100T	10.000 Lm	6000 - 6500k	E27/ E40	Ø 150X330 mm	1 cái/hộp 1 pc/box 9 cái/thùng 9 pcs/carton	1.550.000

Chóa Đèn Headlight

	Mã hàng Model	Đơn giá Unit price (VNĐ)
	RFL-20	72.000
	RFL-30	89.000
	RFL-40	120.000
	RFL-50	144.000
	RFL-60	144.000

Chóa Đèn Headlight

	Mã hàng Model	Đơn giá Unit price (VNĐ)
	RFL-SMD	250.000

Đui Đèn Base

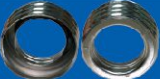
	Mã hàng Model	Đơn giá Unit price (VNĐ)
	E27-40	8.000
	E40-27	38.000

Kích thước chóa đèn 120°

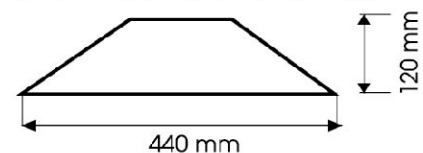

LED Bulb Thanh Long	Mã hàng Model	Phontons	Quang thông Lumens	Kích thước Size	Đóng gói Package	Đơn giá Unit price (VNĐ)
	LBF-9	12.5 μmol/s	140-360 Lm	Ø 60 x 112 mm	1 cái/hộp 1 pc/box 100 cái/thùng 100 pcs/carton	99.000
LED Bulb 3 Chế Độ	Mã hàng Model	Quang thông Lumens	Góc chiếu Angle	Kích thước Size	Đóng gói Package	Đơn giá Unit price (VNĐ)
	LB9/3C	850 Lm	230°	Ø60X108 mm	1 cái/hộp 1 pc/box 100 cái/thùng 100 pcs/carton	121.000
LED Bulb Sử Dụng Dimmer	Mã hàng Model	Quang thông Lumens	Góc chiếu Angle	Kích thước Size	Đóng gói Package	Đơn giá Unit price (VNĐ)
	LB-9T/DIM LB-9V/DIM	806 Lm	230°	Ø60X120 mm	1 cái/hộp 1 pc/box 50 cái/thùng 50 pcs/carton	108.000
	LB-9T/3DIM	806 Lm	230°	Ø60X110 mm	1 cái/hộp 1 pc/box 50 cái/thùng 50 pcs/carton	83.000
LED Bulb Chống Muối	Mã hàng Model	Quang thông Lumens	Góc chiếu Angle	Kích thước Size	Đóng gói Package	Đơn giá Unit price (VNĐ)
	LB-9/AM	806 Lm	230°	Ø60x120 mm	1 cái/hộp 1 pc/box 50 cái/thùng 50 pcs/carton	151.000
LED Bulb Cảm Biến Chuyển Động	Mã hàng Model	Quang thông Lumens	Góc chiếu Angle	Kích thước Size	Đóng gói Package	Đơn giá Unit price (VNĐ)
	LB-9/MS	850 Lm	230°	Ø60X116 mm	1 cái/hộp 1 pc/box 50 cái/thùng 50 pcs/carton	252.000
LED Bulb Emergency	Mã hàng Model	Quang thông Lumens	Góc chiếu Angle	Kích thước Size	Đóng gói Package	Đơn giá Unit price (VNĐ)
	LB10T/E	1000 Lm	230°	Ø68X145 mm	1 cái/hộp 1 pc/box 100 cái/thùng 100 pcs/carton	230.000
	LB12T/E	1200 Lm	230°	Ø78X158 mm	1 cái/hộp 1 pc/box 100 cái/thùng 100 pcs/carton	250.000

LED Bulb Màu	Mã hàng Model	Nhiệt độ màu CCT	Kích thước Size	Đóng gói Package	Đơn giá Unit price (VNĐ)
 1.5W	LBD-3R	màu đỏ	Ø 45x70 mm	1 cái/hộp 1 pc/box 100 cái/thùng 100 pcs/carton	32.800
 1.5W	LBD-3OR	màu cam	Ø 45x70 mm	1 cái/hộp 1 pc/box 100 cái/thùng 100 pcs/carton	32.800
 1.5W	LBD-3PK	màu hồng	Ø 45x70 mm	1 cái/hộp 1 pc/box 100 cái/thùng 100 pcs/carton	32.800
 1.5W	LBD-3YL	màu vàng	Ø 45x70 mm	1 cái/hộp 1 pc/box 100 cái/thùng 100 pcs/carton	32.800
 1.5W	LBD-3BL	màu xanh dương	Ø 45x70 mm	1 cái/hộp 1 pc/box 100 cái/thùng 100 pcs/carton	32.800
 1.5W	LBD-3GR	màu xanh lá	Ø 45x70 mm	1 cái/hộp 1 pc/box 100 cái/thùng 100 pcs/carton	32.800
 1.5W	LBD-3MK	màu trắng sữa	Ø 45x70 mm	1 cái/hộp 1 pc/box 100 cái/thùng 100 pcs/carton	32.800

LED Filament	Mã hàng Model	Quang thông Lumens	Nhiệt độ màu CCT	Đui đèn Base	Kích thước Size	Đóng gói Package	Đơn giá Unit price (VNĐ)
 2.5W	FLM-2/B35	250 Lm	2700K	E14	Ø 35x98 mm	1 cái/hộp 1 pc/box 100 cái/thùng 100 pcs/carton	59.000
 2.5W	FLM-2/P45	250 Lm	2700K	E27	Ø 45x80 mm	1 cái/hộp 1 pc/box 100 cái/thùng 100 pcs/carton	65.000
 4W	FLM-4/A60	470 Lm	2700K	E27	Ø60x105 mm	1 cái/hộp 1 pc/box 50 cái/thùng 50 pcs/carton	80.000
 6W	FLM-6/A60	806 Lm	2700K	E27	Ø60x105 mm	1 cái/hộp 1 pc/box 50 cái/thùng 50 pcs/carton	104.000
 4W	FLM-4/G95	470 Lm	2700K	E27	Ø95x138 mm	1 cái/hộp 1 pc/box 20 cái/thùng 20 pcs/carton	135.000
 6W	FLM-6/G95	806 Lm	2700K	E27	Ø95x138 mm	1 cái/hộp 1 pc/box 20 cái/thùng 20 pcs/carton	150.000
 4W	FLM-4/ST64	470 Lm	2700K	E27	Ø64x145 mm	1 cái/hộp 1 pc/box 50 cái/thùng 50 pcs/carton	135.000
 6W	FLM-6/ST64	806 Lm	2700K	E27	Ø64x145 mm	1 cái/hộp 1 pc/box 50 cái/thùng 50 pcs/carton	150.000

LED Filament Màu	Mã hàng Model	Nhiệt độ màu CCT	Kích thước Size	Đóng gói Package	Đơn giá Unit price (VNĐ)
	FLM-3RD	Màu đỏ	Ø 45x78 mm	1 cái/hộp 1 pc/box 100 cái/thùng 100 pcs/carton	65.000
	FLM-3YL	Màu vàng	Ø 45x78 mm	1 cái/hộp 1 pc/box 100 cái/thùng 100 pcs/carton	65.000
	FLM-3GR	Màu xanh lá	Ø 45x78 mm	1 cái/hộp 1 pc/box 100 cái/thùng 100 pcs/carton	65.000
	FLM-3PK	Màu hồng	Ø 45x78 mm	1 cái/hộp 1 pc/box 100 cái/thùng 100 pcs/carton	65.000
	FLM-3 OR	Màu cam	Ø 45x78 mm	1 cái/hộp 1 pc/box 100 cái/thùng 100 pcs/carton	65.000
	FLM-3 PU	Màu tím	Ø 45x78 mm	1 cái/hộp 1 pc/box 100 cái/thùng 100 pcs/carton	65.000



Đảm bảo ánh sáng luôn ổn định, độ bền cao



Kết nối Driver với đèn dễ dàng an toàn khi sử dụng

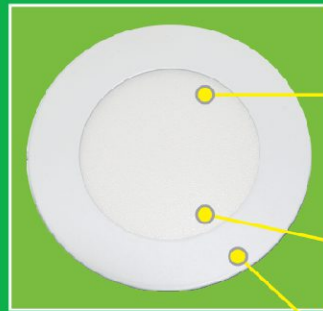

Bề mặt sử dụng tấm tán xạ ánh sáng đồng đều, không chói mắt

Tấm dẫn ánh sáng bằng nhựa PMMA - **MITSUBISHI**, cho ánh sáng phân bố đồng đều, không bị ngả vàng sau thời gian dài sử dụng

Viền đèn làm bằng hợp kim nhôm chống oxy hóa, chống rung, chống ăn mòn, tản nhiệt nhanh



Sử dụng LED chip cao cấp, có tuổi thọ và hiệu suất sáng cao.



Tấm ốp mặt sau bo góc không cho ánh sáng phát ra bên ngoài, chống bụi, tạo thẩm mỹ cao.

Đặc tính sản phẩm

- Sản phẩm đạt tiêu chuẩn Châu Âu
- Thiết kế mỏng, nhỏ gọn, dễ dàng lắp đặt
- Không hồng ngoại & tia cực tím.
- Không nhấp nháy, khởi động tức thì
- Ánh sáng liên tục tốt cho thị lực
- Hiệu suất cao, tiết kiệm điện năng
- Thân thiện môi trường

Hướng dẫn lắp đặt

1. Tạo lỗ khoét kích thước theo quy định.
2. Kết nối Driver với nguồn điện.
3. Cạy 2 thanh chân nối lò xo lên trên, đưa đèn lên lỗ khoét.
4. Đẩy đèn vào khi bề mặt đèn chạm bề mặt trần nhà.

Series RPL	Mã hàng Model	Quang thông Lumens	Nhiệt độ màu CCT	Kích thước Size	Đục lỗ Cut out	Đóng gói Package	Đơn giá Unit price (VNĐ)
	RPL-6T RPL-6N RPL-6V	500 Lm	6000 - 6500K 4000 - 4500K 2800 - 3200K	Ø120x25 mm	Ø105 mm	1 cái/hộp 1 pc/box 60 cái/thùng 60 pcs/carton	154.000
	RPL-6ST RPL-6SN RPL-6SV	500 Lm	6000 - 6500K 4000 - 4500K 2800 - 3200K	Ø110x25 mm	Ø 90 mm	1 cái/hộp 1 pc/box 60 cái/thùng 60 pcs/carton	154.000
	RPL-9T RPL-9N RPL-9V	750 Lm	6000 - 6500K 4000 - 4500K 2800 - 3200K	Ø150x25 mm	Ø130 mm	1 cái/hộp 1 pc/box 40 cái/thùng 40 pcs/carton	200.000
	RPL-12T RPL-12N RPL-12V	950 Lm	6000 - 6500K 4000 - 4500K 2800 - 3200K	Ø170x25 mm	Ø150 mm	1 cái/hộp 1 pc/box 40 cái/thùng 40 pcs/carton	245.000
	RPL-15T RPL-15N RPL-15V	1300 Lm	6000 - 6500K 4000 - 4500K 2800 - 3200K	Ø190x25 mm	Ø180 mm	1 cái/hộp 1 pc/box 30 cái/thùng 30 pcs/carton	330.000
	RPL-18T RPL-18N RPL-18V	1500 Lm	6000 - 6500K 4000 - 4500K 2800 - 3200K	Ø225x25 mm	Ø205 mm	1 cái/hộp 1 pc/box 20 cái/thùng 20 pcs/carton	390.000
	RPL-24T RPL-24N RPL-24V	1800 Lm	6000 - 6500K 4000 - 4500K 2800 - 3200K	Ø300x25 mm	Ø280 mm	1 cái/hộp 1 pc/box 10 cái/thùng 10 pcs/carton	500.000

Panel Tròn 3 Màu	Mã hàng Model	Quang thông Lumens	Nhiệt độ màu CCT	Kích thước Size	Đục lỗ Cut out	Đóng gói Package	Đơn giá Unit price (VNĐ)
<p>3 màu 6W</p>	RPL-6/3C	500 Lm	6000 - 6500K 4000 - 4500K 2800 - 3200K	Ø120x25 mm	Ø105 mm	1 cái/hộp 1 pc/box 60 cái/thùng 60 pcs/carton	214.000
<p>3 màu 6W</p>	RPL-6S/3C	500 Lm	6000 - 6500K 4000 - 4500K 2800 - 3200K	Ø110x25 mm	Ø 90 mm	1 cái/hộp 1 pc/box 60 cái/thùng 60 pcs/carton	214.000
<p>3 màu 9W</p>	RPL-9/3C	750 Lm	6500K 4000K 3000K	Ø150x25 mm	Ø130 mm	1 cái/hộp 1 pc/box 40 cái/thùng 40 pcs/carton	260.000
<p>3 màu 12W</p>	RPL-12/3C	950 Lm	6500K 4000K 3000K	Ø170x25 mm	Ø150 mm	1 cái/hộp 1 pc/box 40 cái/thùng 40 pcs/carton	323.000
<p>3 màu 15W</p>	RPL-15/3C	1300 Lm	6000 - 6500K 4000 - 4500K 2800 - 3200K	Ø190x25 mm	Ø180 mm	1 cái/hộp 1 pc/box 30 cái/thùng 30 pcs/carton	431.000
<p>3 màu 18W</p>	RPL-18/3C	1500 Lm	6000 - 6500K 4000 - 4500K 2800 - 3200K	Ø225x25 mm	Ø205 mm	1 cái/hộp 1 pc/box 20 cái/thùng 20 pcs/carton	513.000
<p>3 màu 24W</p>	RPL-24/3C	1800 Lm	6000 - 6500K 4000 - 4500K 2800 - 3200K	Ø300x25 mm	Ø280 mm	1 cái/hộp 1 pc/box 10 cái/thùng 10 pcs/carton	715.000

LED Panel Vương Âm Trần	Mã hàng Model	Quang thông Lumens	Nhiệt độ màu CCT	Kích thước Size	Đục lỗ Cut out	Đóng gói Package	Đơn giá Unit price (VNĐ)
	SPL-6T SPL-6V	500 Lm	6000 - 6500K 2800 - 3200K	120x120x25 mm	105x105 mm	1 cái/hộp 1 pc/hộp 60 cái/thùng 60 pcs/carton	159.000
	SPL-9T SPL-9V	750 Lm	6000 - 6500K 2800 - 3200K	150x150x25 mm	130x130 mm	1 cái/hộp 1 pc/box 40 cái/thùng 40 pcs/carton	206.000
	SPL-12T SPL-12V	950 Lm	6000 - 6500K 2800 - 3200K	170x170x25 mm	150x150 mm	1 cái/hộp 1 pc/box 40 cái/thùng 40 pcs/carton	253.000
	SPL-15T SPL-15V	1300 Lm	6000 - 6500K 2800 - 3200K	190x190x25 mm	180x180 mm	1 cái/hộp 1 pc/box 30 cái/thùng 30 pcs/carton	337.000
	SPL-18T SPL-18V	1500 Lm	6000 - 6500K 2800 - 3200K	225x225x25 mm	205x205 mm	1 cái/hộp 1 pc/box 20 cái/thùng 20 pcs/carton	400.000
	SPL-24T SPL-24V	1800 Lm	6000 - 6500K 2800 - 3200K	300x300x25 mm	275x275 mm	1 cái/hộp 1 pc/box 10 cái/thùng 10 pcs/carton	521.000

LED Panel Tròn Nổi

	Mã hàng Model	Quang thông Lumens	Kích thước Size	Đóng gói Package	Đơn giá Unit price (VNĐ)
	SRPL-6T SRPL-6V	500 Lm	Ø 120x35 mm	1 cái/hộp 1 pc/box 40 cái/thùng 40 pcs/carton	229.000
	SRPL-12T SRPL-12V	950 Lm	Ø 170x35 mm	1 cái/hộp 1 pc/box 30 cái/thùng 30 pcs/carton	325.000
	SRPL-18T SRPL-18V	1500 Lm	Ø 217x35 mm	1 cái/hộp 1 pc/box 20 cái/thùng 20 pcs/carton	440.000
	SRPL-24T SRPL-24V	1800 Lm	Ø 300x35 mm	1 cái/hộp 1 pc/box 10 cái/thùng 10 pcs/carton	585.000

LED Panel Vuông Nổi

	Mã hàng Model	Quang thông Lumens	Kích thước Size	Đóng gói Package	Đơn giá Unit price (VNĐ)
	SSPL-6T SSPL-6V	500 Lm	120x120x35 mm	1 cái/hộp 1 pc/box 40 cái/thùng 40 pcs/carton	243.000
	SSPL-12T SSPL-12V	950 Lm	170x170x35 mm	1 cái/hộp 1 pc/box 30 cái/thùng 30 pcs/carton	342.000
	SSPL-18T SSPL-18V	1500 Lm	217x217x35 mm	1 cái/hộp 1 pc/box 20 cái/thùng 20 pcs/carton	467.000
	SSPL-24T SSPL-24V	1800 Lm	300x300x35 mm	1 cái/hộp 1 pc/box 10 cái/thùng 10 pcs/carton	614.000

Đèn LED âm trần



LED Panel Tròn Âm Dimmable

	Mã hàng Model	Quang thông Lumens	Nhiệt độ màu CCT	Kích thước Size	Đục lỗ Cut out	Đóng gói Package	Đơn giá Unit price (VNĐ)
	RPL-6T/DIM RPL-6N/DIM RPL-6V/DIM	500 Lm	6000 - 6500K 4000 - 4500K 2800 - 3200K	Ø120x25 mm	Ø105 mm	1 cái/hộp 1 pc/box 60 cái/thùng 60 pcs/carton	338.300
	RPL-6ST/DIM RPL-6SN/DIM RPL-6SV/DIM	500 Lm	6000 - 6500K 4000 - 4500K 2800 - 3200K	Ø110x25 mm	Ø 90 mm	1 cái/hộp 1 pc/box 60 cái/thùng 60 pcs/carton	338.300
	RPL-9T/DIM RPL-9N/DIM RPL-9V/DIM	750 Lm	6000 - 6500K 4000 - 4500K 2800 - 3200K	Ø150x25 mm	Ø130 mm	1 cái/hộp 1 pc/box 40 cái/thùng 40 pcs/carton	391.000
	RPL-12T/DIM RPL-12N/DIM RPL-12V/DIM	950 Lm	6000 - 6500K 4000 - 4500K 2800 - 3200K	Ø170x25 mm	Ø150 mm	1 cái/hộp 1 pc/box 40 cái/thùng 40 pcs/carton	432.000
	RPL-15T/DIM RPL-15N/DIM RPL-15V/DIM	1300 Lm	6000 - 6500K 4000 - 4500K 2800 - 3200K	Ø190x25 mm	Ø180 mm	1 cái/hộp 1 pc/box 30 cái/thùng 30 pcs/carton	478.700
	RPL-18T/DIM RPL-18N/DIM RPL-18V/DIM	1500 Lm	6000 - 6500K 4000 - 4500K 2800 - 3200K	Ø225x25 mm	Ø205 mm	1 cái/hộp 1 pc/box 20 cái/thùng 20 pcs/carton	551.900
	RPL-24T/DIM RPL-24N/DIM RPL-24V/DIM	1800 Lm	6000 - 6500K 4000 - 4500K 2800 - 3200K	Ø300x25 mm	Ø280 mm	1 cái/hộp 1 pc/box 10 cái/thùng 10 pcs/carton	695.900

Dimmer LED

	Mã hàng Model AV200-LED	Đơn giá Price 550.000		Mã hàng Model A6V200-LED	Đơn giá Price 550.000		Mã hàng Model ASV200-LED	Đơn giá Price 720.000
--	-----------------------------------	---------------------------------	---	------------------------------------	---------------------------------	---	------------------------------------	---------------------------------

Đèn LED âm trần



LED Panel Vuông Âm Dimmable

	Mã hàng Model	Quang thông Lumens	Nhiệt độ màu CCT	Kích thước Size	Đục lỗ Cut out	Đóng gói Package	Đơn giá Unit price (VNĐ)
	SPL-6T/DIM SPL-6V/DIM	500 Lm	6000 - 6500K 2800 - 3200K	120x120x25 mm	105x105 mm	1 cái/hộp 1 pc/box 60 cái/thùng 60 pcs/carton	350.000
	SPL-9T/DIM SPL-9V/DIM	750 Lm	6000 - 6500K 2800 - 3200K	150x150x25 mm	130x130 mm	1 cái/hộp 1 pc/box 40 cái/thùng 40 pcs/carton	404.000
	SPL-12T/DIM SPL-12V/DIM	950 Lm	6000 - 6500K 2800 - 3200K	170x170x25 mm	150x150 mm	1 cái/hộp 1 pc/box 40 cái/thùng 40 pcs/carton	444.000
	SPL-15T/DIM SPL-15V/DIM	1300 Lm	6000 - 6500K 2800 - 3200K	190x190x25 mm	180x180 mm	1 cái/hộp 1 pc/box 30 cái/thùng 30 pcs/carton	492.000
	SPL-18T/DIM SPL-18V/DIM	1500 Lm	6000 - 6500K 2800 - 3200K	225x225x25 mm	205x205 mm	1 cái/hộp 1 pc/box 20 cái/thùng 20 pcs/carton	588.000
	SPL-24T/DIM SPL-24V/DIM	1800 Lm	6000 - 6500K 2800 - 3200K	300x300x25 mm	275x275 mm	1 cái/hộp 1 pc/box 10 cái/thùng 10 pcs/carton	714.000



LED Panel Tròn Nổi Dimmable

	Mã hàng Model	Quang thông Lumens	Kích thước Size	Đóng gói Package	Đơn giá Unit price (VNĐ)
	SRPL-6T/DIM SRPL-6V/DIM	500 Lm	Ø 120x35 mm	1 cái/hộp 1 pc/box 40 cái/thùng 40 pcs/carton	373.000
	SRPL-12T/DIM SRPL-12V/DIM	950 Lm	Ø 170x35 mm	1 cái/hộp 1 pc/box 30 cái/thùng 30 pcs/carton	498.000
	SRPL-18T/DIM SRPL-18V/DIM	1500 Lm	Ø 217x35 mm	1 cái/hộp 1 pc/box 20 cái/thùng 20 pcs/carton	648.000
	SRPL-24T/DIM SRPL-24V/DIM	1800 Lm	Ø 300x35 mm	1 cái/hộp 1 pc/box 10 cái/thùng 10 pcs/carton	814.500



LED Panel Vuông Nổi Dimmable

	Mã hàng Model	Quang thông Lumens	Kích thước Size	Đóng gói Package	Đơn giá Unit price (VNĐ)
	SSPL-6T/DIM SSPL-6V/DIM	500 Lm	120x120x35 mm	1 cái/hộp 1 pc/box 40 cái/thùng 40 pcs/carton	390.000
	SSPL-12T/DIM SSPL-12V/DIM	950 Lm	170x170x35 mm	1 cái/hộp 1 pc/box 30 cái/thùng 30 pcs/carton	522.000
	SSPL-18T/DIM SSPL-18V/DIM	1500 Lm	217x217x35 mm	1 cái/hộp 1 pc/box 20 cái/thùng 20 pcs/carton	678.000
	SSPL-24T/DIM SSPL-24V/DIM	1800 Lm	300x300x35 mm	1 cái/hộp 1 pc/box 10 cái/thùng 10 pcs/carton	855.000

LED cảm biến chuyển động



LED Panel Tròn Âm Motion Sensor

	Mã hàng Model	Quang thông Lumens	Nhiệt độ màu CCT	Kích thước Size	Đục lỗ Cut out	Đóng gói Package	Đơn giá Unit price (VNĐ)
	RPL-12T/MS	950 Lm	6000 - 6500K	Ø 170x25 mm	Ø 150 mm	1 cái/hộp 1 pc/box 40 cái/thùng 40 pcs/carton	538.000
	RPL-18T/MS	1500 Lm	6000 - 6500K	Ø 225x25 mm	Ø 205 mm	1 cái/hộp 1 pc/box 20 cái/thùng 20 pcs/carton	650.000

LED Panel Tròn Nổi Motion Sensor

	Mã hàng Model	Quang thông Lumens	Nhiệt độ màu CCT	Kích thước Size	Đóng gói Package	Đơn giá Unit price (VNĐ)
	SRPL-12T/MS	950 Lm	6000 - 6500K	Ø 170x35 mm	1 cái/hộp 1 pc/box 30 cái/thùng 30 pcs/carton	596.000
	SRPL-18T/MS	1500 Lm	6000 - 6500K	Ø 217x35 mm	1 cái/hộp 1 pc/box 20 cái/thùng 20 pcs/carton	727.000
	SRPL-24T/MS	1800 Lm	6000 - 6500K	Ø 300x35 mm	1 cái/hộp 1 pc/box 10 cái/thùng 10 pcs/carton	880.000

LED Panel Vuông Nổi Motion Sensor

	Mã hàng Model	Quang thông Lumens	Nhiệt độ màu CCT	Kích thước Size	Đóng gói Package	Đơn giá Unit price (VNĐ)
	SSPL-12T/MS	950 Lm	6000 - 6500K	170x170x35 mm	1 cái/hộp 1 pc/box 30 cái/thùng 30 pcs/carton	629.000
	SSPL-18T/MS	1500 Lm	6000 - 6500K	217x217x35 mm	1 cái/hộp 1 pc/box 20 cái/thùng 20 pcs/carton	791.500
	SSPL-24T/MS	1800 Lm	6000 - 6500K	300x300x35 mm	1 cái/hộp 1 pc/box 10 cái/thùng 10 pcs/carton	954.000

MINI PANEL SERIES RPE

- Thiết kế 2 trong 1, lắp âm và lắp nổi.
- Tấm dẫn ánh sáng bằng nhựa PMMA - **MITSUBISHI**, cho ánh sáng phân bố đồng đều, không bị ngả vàng sau thời gian dài sử dụng.
- Lắp nhiều đèn cho 1 dây một cách nhanh chóng.
- Ánh sáng 3 màu.
- Có khung riêng cho panel nổi.
- Giảm thời gian lắp đặt, tiết kiệm chi phí.

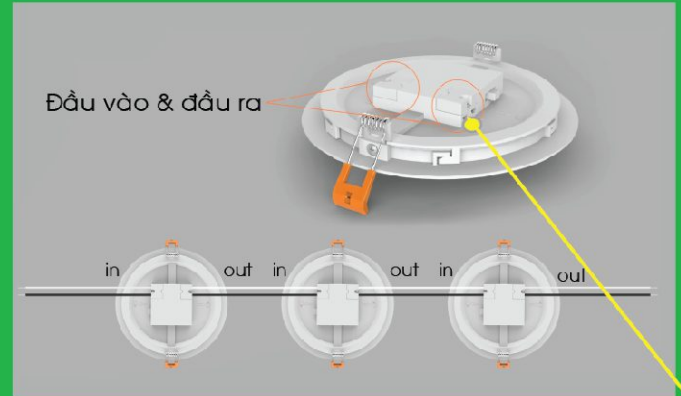

Lắp nhiều đèn cho 1 dây một cách nhanh chóng

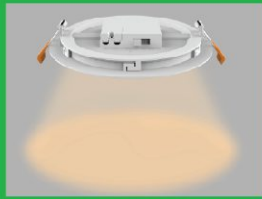

Ánh sáng vàng

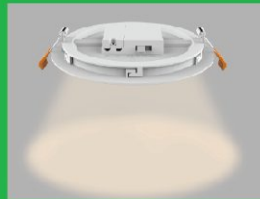

Ánh sáng trung tính

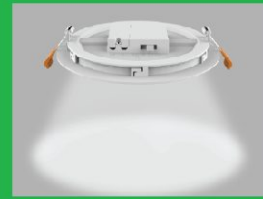

Ánh sáng trắng

2 trong 1 có thể lắp âm và lắp nổi

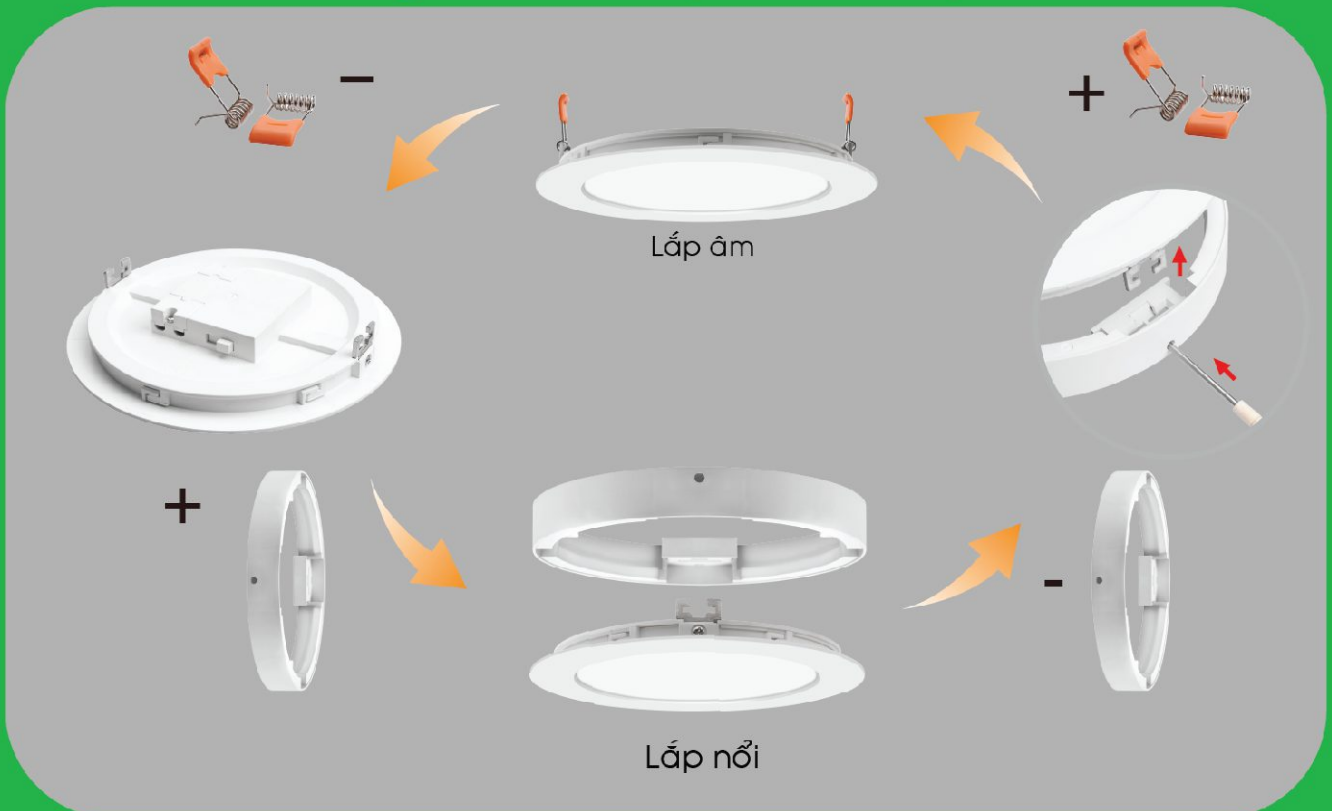



LED Mini Panel RPE Series



Series RPE	Mã hàng Model	Quang thông Lumens	Nhiệt độ màu CCT	Kích thước Size	Đục lỗ Cut out	Đóng gói Package	Đơn giá Unit price (VNĐ)
	RPE-6T RPE-6V	500 Lm	6000 - 6500K 2800 - 3200K	Ø 150 mm	Ø133 mm	1 cái/hộp 1 pc/box 60 cái/thùng 60 pcs/carton	139.000
	RPE-9T RPE-9V	750 Lm	6000 - 6500K 2800 - 3200K	Ø 150 mm	Ø133 mm	1 cái/hộp 1 pc/box 60 cái/thùng 60 pcs/carton	168.000
	RPE-12T RPE-12V	950 Lm	6000 - 6500K 2800 - 3200K	Ø 170 mm	Ø152 mm	1 cái/hộp 1 pc/box 40 cái/thùng 40 pcs/carton	207.000
	RPE-18T RPE-18V	1500 Lm	6000 - 6500K 2800 - 3200K	Ø 223 mm	Ø203 mm	1 cái/hộp 1 pc/box 20 cái/thùng 20 pcs/carton	299.000
	RPE-24T RPE-24V	1800 Lm	6000 - 6500K 2800 - 3200K	Ø 296 mm	Ø279 mm	1 cái/hộp 1 pc/box 10 cái/thùng 10 pcs/carton	428.000

Series RPE 3 màu	Mã hàng Model	Quang thông Lumens	Nhiệt độ màu CCT	Kích thước Size	Đục lỗ Cut out	Đóng gói Package	Đơn giá Unit price (VNĐ)
	RPE-6/3C	500 Lm	6000 - 6500K 4000 - 4500K 2800 - 3200K	Ø 150 mm	Ø133 mm	1 cái/hộp 1 pc/box 60 cái/thùng 60 pcs/carton	199.000
	RPE-9/3C	750 Lm	6000 - 6500K 4000 - 4500K 2800 - 3200K	Ø 150 mm	Ø133 mm	1 cái/hộp 1 pc/box 60 cái/thùng 60 pcs/carton	228.000
	RPE-12/3C	950 Lm	6000 - 6500K 4000 - 4500K 2800 - 3200K	Ø 170 mm	Ø152 mm	1 cái/hộp 1 pc/box 40 cái/thùng 40 pcs/carton	285.000
	RPE-18/3C	1500 Lm	6000 - 6500K 4000 - 4500K 2800 - 3200K	Ø 223 mm	Ø203 mm	1 cái/hộp 1 pc/box 20 cái/thùng 20 pcs/carton	436.000
	RPE-24/3C	1800 Lm	6000 - 6500K 4000 - 4500K 2800 - 3200K	Ø 296 mm	Ø279 mm	1 cái/hộp 1 pc/box 10 cái/thùng 10 pcs/carton	607.000

Viên đèn	Mã hàng Model	Đơn giá Unit price (VNĐ)
	SRPE-9	50.000
	SRPE-12	60.000

Viên đèn	Mã hàng Model	Đơn giá Unit price (VNĐ)
	SRPE-18	70.000
	SRPE-24	80.000

- Có thể lắp nổi hoặc lắp âm.
- 3 chế độ màu : trắng, vàng, trung tính.
- Siêu mỏng, độ dày chỉ 15mm.
- Có 5 viền màu thích hợp.
- Tản nhiệt nhôm bên trong.
- Vừa vặn với tất cả cỡ khoét trần do có cấu trúc lò xo di chuyển
- Dễ lắp đặt và tháo rời.
- Khoét lỗ tròn hoặc lỗ vuông đều lắp đặt được.

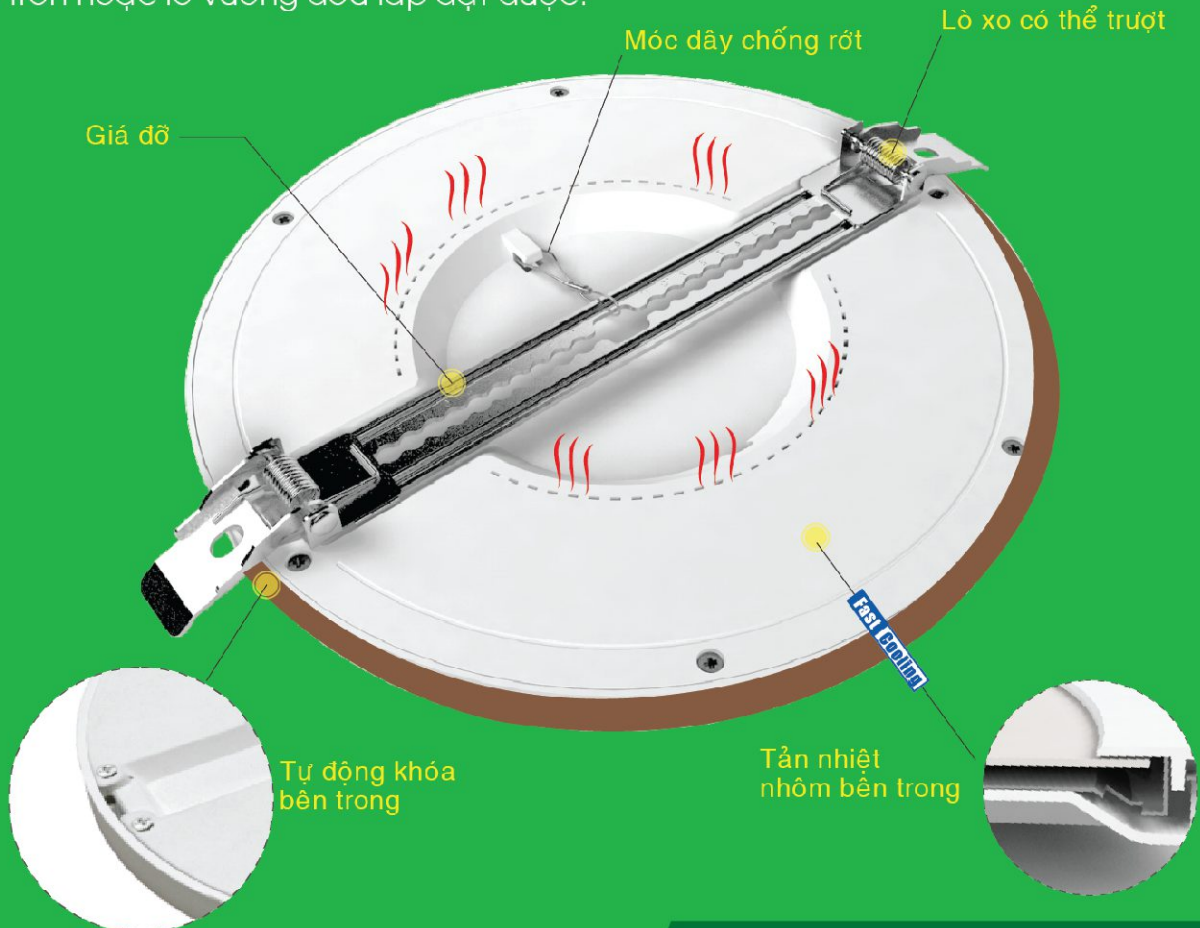
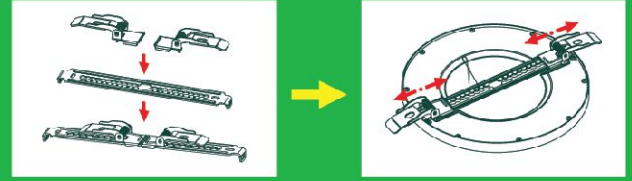

Viền Màu LED Multi Panel



Viền màu trắng



Viền màu đỏ sẫm



Viền màu bạc







Viền màu vàng đồng



Viền màu đen

LED Multi Panel



LED Multi Panel	Mã hàng Model	Quang thông Lumens	Nhiệt độ màu CCT	Kích thước Size	Đục lỗ Cut out	Đóng gói Package	Đơn giá Unit price (VNĐ)
	MRPL-6/3C	470 Lm	6000K 4000K 3000K	Ø140x15 mm	Ø 55-100 mm □ 55x55 mm □ 85x85 mm	1 cái/hộp 1 pc/box 60 cái/thùng 60 pcs/carton	279.000
	MRPL-12/3C	1060 Lm	6000K 4000K 3000K	Ø165x15 mm	Ø 55-125 mm □ 55x55 mm □ 100x100 mm	1 cái/hộp 1 pc/box 40 cái/thùng 40 pcs/carton	369.000
	MRPL-18/3C	1650 Lm	6000K 4000K 3000K	Ø217x15 mm	Ø 55-175 mm □ 55x55 mm □ 140x140 mm	1 cái/hộp 1 pc/box 20 cái/thùng 20 pcs/carton	520.000
	MRPL-24/3C	2500 Lm	6000K 4000K 3000K	Ø290x15 mm	Ø 60-250 mm □ 60x60 mm □ 190x190 mm	1 cái/hộp 1 pc/box 10 cái/thùng 10 pcs/carton	737.000

LED - Multi Panel Border



Viên LED Multi Panel	Diễn giải Description	Đơn giá (VNĐ) Unit Price	Viên LED Multi Panel	Diễn giải Description	Đơn giá (VNĐ) Unit Price
	BD-6/RG: Màu đỏ sẫm BD-6/SL: Màu bạc BD-6/BR: Màu vàng đồng BD-6/NL: Màu nicken BD-6/BL: Màu đen	80.000		BD-18/RG: Màu đỏ sẫm BD-18/SL: Màu bạc BD-18/BR: Màu vàng đồng BD-18/NL: Màu nicken BD-18/BL: Màu đen	124.000
	BD-12/RG: Màu đỏ sẫm BD-12/SL: Màu bạc BD-12/BR: Màu vàng đồng BD-12/NL: Màu nicken BD-12/BL: Màu đen	99.000		BD-24/RG: Màu đỏ sẫm BD-24/SL: Màu bạc BD-24/BR: Màu vàng đồng BD-24/NL: Màu nicken BD-24/BL: Màu đen	178.000

LED SLIM PANEL

Driver thiết kế bên trong

Nhôm tản nhiệt nhanh

Lỗ thông hơi

- * **Thiết kế nhỏ, gọn, lắp đặt nhanh**
- * **Tích hợp Driver bên trong, tiết kiệm không gian lắp đặt**

Đặc tính sản phẩm





- Sản phẩm đạt tiêu chuẩn Châu Âu.
- Thiết kế mỏng, nhỏ gọn.
- Driver tích hợp bên trong đèn.
- Khởi động tức thì, ánh sáng liên tục không nhấp nháy.
- Không tia hồng ngoại & tia cực tím.
- Không chói mắt, tốt cho thị lực.
- Hiệu suất cao, tiêu thụ điện năng ít.
- Thân thiện với môi trường.

Hướng dẫn lắp đặt

1. Tạo lỗ khoét kích thước theo hướng dẫn.
2. Cụp 2 thanh chắn nổi lò xo lên trên, đưa đèn lên lỗ khoét.
3. Đẩy đèn vào khi bề mặt đèn chạm bề mặt trần nhà.

LED Panel âm trần



Series RP	Mã hàng Model	Quang thông Lumens	Nhiệt độ màu CCT	Kích thước Size	Đục lỗ Cut out	Đóng gói Package	Đơn giá Unit price (VNĐ)
	RP-6T RP-6N RP-6V	500 Lm	6000 - 6500K 4000 - 4500K 2800 - 3200K	Ø120x25 mm	Ø105 mm	1 cái/hộp 1 pc/box 60 cái/thùng 60 pcs/carton	139.000
	RP-9T RP-9N RP-9V	750 Lm	6000 - 6500K 4000 - 4500K 2800 - 3200K	Ø150x25 mm	Ø130 mm	1 cái/hộp 1 pc/box 60 cái/thùng 60 pcs/carton	168.000
	RP-12T RP-12N RP-12V	950 Lm	6000 - 6500K 4000 - 4500K 2800 - 3200K	Ø170x25 mm	Ø150 mm	1 cái/hộp 1 pc/box 40 cái/thùng 40 pcs/carton	207.000
	RP-18T RP-18N RP-18V	1500 Lm	6000 - 6500K 4000 - 4500K 2800 - 3200K	Ø225x25 mm	Ø205 mm	1 cái/hộp 1 pc/box 20 cái/thùng 20 pcs/carton	299.000
	RP-24T RP-24N RP-24V	1800 Lm	6000 - 6500K 4000 - 4500K 2800 - 3200K	Ø300x25 mm	Ø275 mm	1 cái/hộp 1 pc/box 10 cái/thùng 10 pcs/carton	428.000

LED ốp trần Ceiling



LED ốp trần	Mã hàng Model	Quang thông Lumens	Nhiệt độ màu CCT	Kích thước Size	Điện áp Voltage	Đóng gói Package	Đơn giá Unit price (VNĐ)
	CL-16T CL-16N CL-16V	1200 Lm	6000 - 6500K 4000 - 4500K 2800 - 3200K	Ø 300x85 mm	100 - 240V	1 cái/hộp 1 pc/box 5 cái/thùng 5 pcs/carton	329.000
	CL-22T CL-22N CL-22V	1800 Lm	6000 - 6500K 4000 - 4500K 2800 - 3200K	Ø 350x85 mm	100 - 240V	1 cái/hộp 1 pc/box 5 cái/thùng 5 pcs/carton	483.000

LED ốp trần 3 chế độ	Mã hàng Model	Quang thông Lumens	Nhiệt độ màu CCT	Kích thước Size	Điện áp Voltage	Đóng gói Package	Đơn giá Unit price (VNĐ)
	CL-16/3C	1200 Lm	6500K 4000K 3000K	Ø 300x85 mm	100 - 240V	1 cái/hộp 1 pc/box 5 cái/thùng 5 pcs/carton	365.000
	CL-22/3C	1800 Lm	6500K 4000K 3000K	Ø 350x85 mm	100 - 240V	1 cái/hộp 1 pc/box 5 cái/thùng 5 pcs/carton	550.000

Ceiling LED Border



Viền Đèn	Diễn giải Description	Đơn giá (VNĐ) Unit Price
	BD30-W Màu trắng (White) 16W	179.000
	BD35-W Màu trắng (White) 22W	212.000
	BD30-S Màu xám bạc (Silver) 16W	179.000
	BD35-S Màu xám bạc (Silver) 22W	212.000
	BD30-C Màu crom (Crom) 16W	179.000
	BD35-C Màu crom (Crom) 22W	212.000

Viền Đèn	Diễn giải Description	Đơn giá (VNĐ) Unit Price
	BD30-R Màu đỏ (Red) 16W	179.000
	BD35-R Màu đỏ (Red) 22W	212.000
	BD30-G Màu vàng (Gold) 16W	179.000
	BD35-G Màu vàng (Gold) 22W	212.000

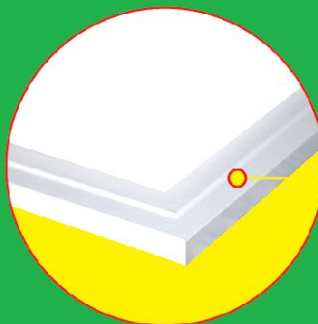

Viền đèn làm bằng hợp kim nhôm sơn tĩnh điện, chống oxy hóa, chống rung, chống ăn mòn, tản nhiệt nhanh.

Sử dụng chip LED cao cấp, có tuổi thọ và hiệu suất ánh sáng cao.



Ánh sáng ổn định, độ bền cao.



Domino kết nối dễ dàng, an toàn với nguồn điện.



Kết nối Driver với đèn dễ dàng an toàn khi sử dụng.

Tấm chống chói mắt (LDP).

Tấm dẫn ánh sáng bằng nhựa PMMA - **MITSUBISHI** cho ánh sáng phân bố đồng đều.

Tấm cản ánh sáng ngược lại (LRP).

Tấm lót bảo vệ.

Tấm ốp lửng cạnh bo góc ngăn không để ánh sáng phát ra ngoài, độ thẩm mỹ cao.

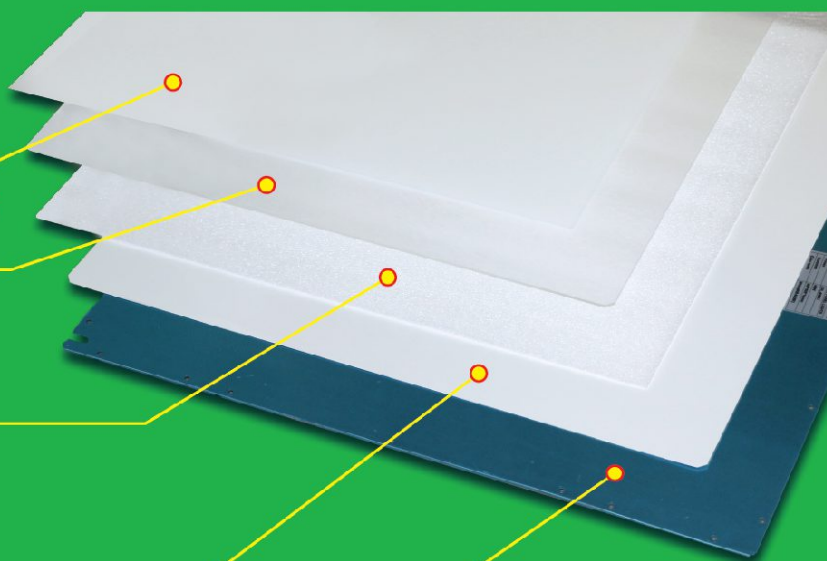

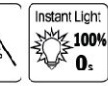

Big Panel	Mã hàng Model	Quang thông Lumens	Nhiệt độ màu CCT	Kích thước Size	Đóng gói Package	Đơn giá Unit price (VND)
 20W	FPL-3030T FPL-3030N FPL-3030V	1800 lm	6000 - 6500k 4000 - 4500k 2800 - 3200k	300x300x10 mm	1 cái/hộp 1 pc/box 10 cái/thùng 10 pcs/carton	559.000
 25W	FPL-6030T FPL-6030N FPL-6030V	2250 lm	6000 - 6500k 4000 - 4500k 2800 - 3200k	600x300x10 mm	1 cái/hộp 1 pc/box 5 cái/thùng 5 pcs/carton	759.000
 40W	FPL-6060T FPL-6060N FPL-6060V	3600 lm	6000 - 6500k 4000 - 4500k 2800 - 3200k	600x600x10 mm	1 cái/hộp 1 pc/box 5 cái/thùng 5 pcs/carton	980.000
 40W	FPL-12030T FPL-12030N FPL-12030V	3600 lm	6000 - 6500k 4000 - 4500k 2800 - 3200k	1200x300x10 mm	1 cái/hộp 1 pc/box 5 cái/thùng 5 pcs/carton	1.150.000
 60W	FPL-12060T FPL-12060N FPL-12060V	5400 lm	6000 - 6500k 4000 - 4500k 2800 - 3200k	1200x600x10 mm	1 cái/hộp 1 pc/box 5 cái/thùng 5 pcs/carton	2.965.000

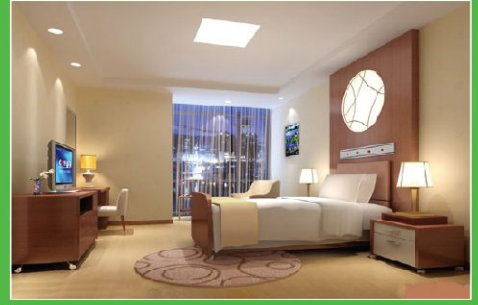

- Bảo hành 3 năm
- Hiệu suất sáng 100 lm/W
- Ánh sáng trung thực Ra>80
- Giải nhiệt tốt, tuổi thọ cao
- Chất liệu: Khung bộ đèn làm bằng hợp kim nhôm, mặt sau làm bằng kim loại sơn tĩnh điện giúp tản nhiệt nhanh, tăng tuổi thọ của chip LED
- Sử dụng tấm dẫn sáng có hệ số truyền sáng cao, giúp ánh sáng phân bố đồng đều
- Đèn LED sử dụng chip Led có hiệu suất phát quang cao, tiết kiệm điện, chất lượng ánh sáng tốt cho mắt



DIALux
German Technology

Big Panel Series FPD

	Mã hàng Model	Quang thông Lumens	Nhiệt độ màu CCT	Kích thước Size	Đóng gói Package	Đơn giá Unit price (VND)
 New 20W	FPD-3030T FPD-3030N	2000 lm	6000 - 6500k 4000 - 4500k	300x300x35 mm	1 cái/hộp 1 pc/box 5 cái/thùng 5 pcs/carton	459.000
 New 40W	FPD-6060T FPD-6060N	4000 lm	6000 - 6500k 4000 - 4500k	600x600x35 mm	1 cái/hộp 1 pc/box 5 cái/thùng 5 pcs/carton	799.000
 New 40W	FPD-12030T FPD-12030N	4000 lm	6000 - 6500k 4000 - 4500k	1200x300x35 mm	1 cái/hộp 1 pc/box 5 cái/thùng 5 pcs/carton	950.000

Dimmable Big Panel

	Mã hàng Model	Quang thông Lumens	Nhiệt độ màu CCT	Kích thước Size	Đóng gói Package	Đơn giá Unit price (VND)
 <p>20W</p>	FPL-3030T/DIM FPL-3030N/DIM FPL-3030V/DIM	1800 lm	6000 - 6500k 4000 - 4500k 2800 - 3200k	300x300x10 mm	1 cái/hộp 1 pc/box 10 cái/thùng 10 pcs/carton	900.000
 <p>25W</p>	FPL-6030T/DIM FPL-6030N/DIM FPL-6030V/DIM	2250 lm	6000 - 6500k 4000 - 4500k 2800 - 3200k	600x300x10 mm	1 cái/hộp 1 pc/box 5 cái/thùng 5 pcs/carton	1.128.000
 <p>40W</p>	FPL-6060T/DIM FPL-6060N/DIM FPL-6060V/DIM	3600 lm	6000 - 6500k 4000 - 4500k 2800 - 3200k	600x600x10 mm	1 cái/hộp 1 pc/box 5 cái/thùng 5 pcs/carton	1.620.000
 <p>40W</p>	FPL-12030T/DIM FPL-12030N/DIM FPL-12030V/DIM	3600 lm	6000 - 6500k 4000 - 4500k 2800 - 3200k	1200x300x10 mm	1 cái/hộp 1 pc/box 5 cái/thùng 5 pcs/carton	1.763.000

Phụ kiện gắn treo

Mã hàng Model	Đơn giá Unit price (VND)
PKL-60	87.300
PKL-120	174.000

Phụ kiện kẹp 60x60, 120x30

Mã hàng Model	Đơn giá Unit price (VND)
CKPL-60	122.500
CKPL-120	169.500

Phụ kiện gắn nổi

Mã hàng Model	Đơn giá Unit price (VND)
SMPL-3030	262.000
SMPL-6030	325.000
SMPL-6060	420.000
SMPL-12030	450.000

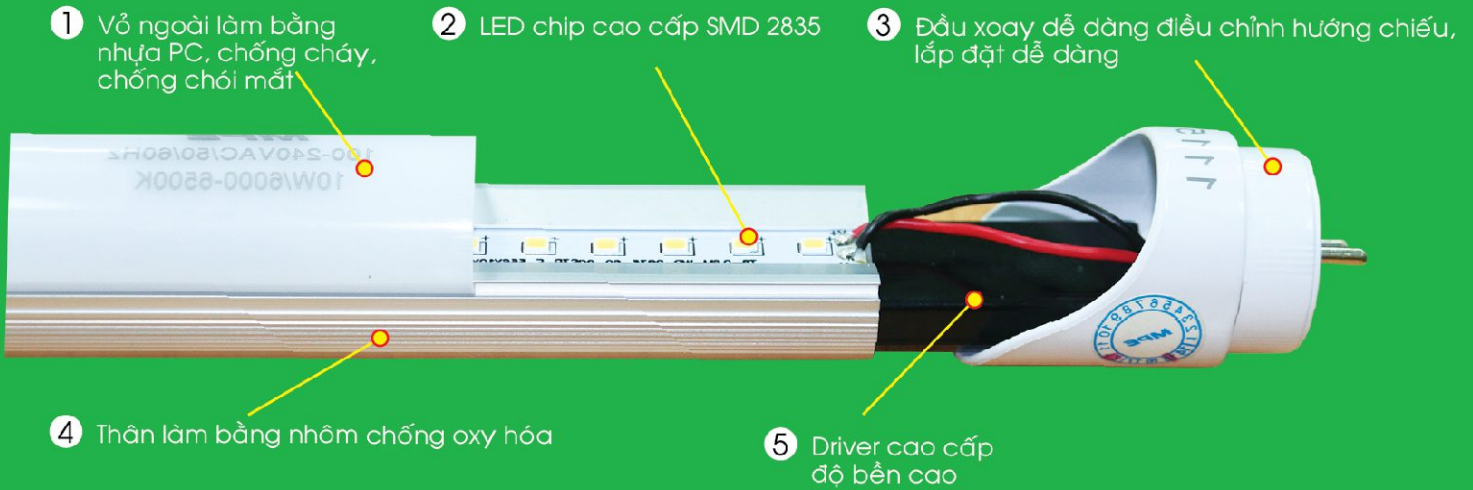

1. Cách nối dây tăng phô cơ từ huỳnh quang sang LED

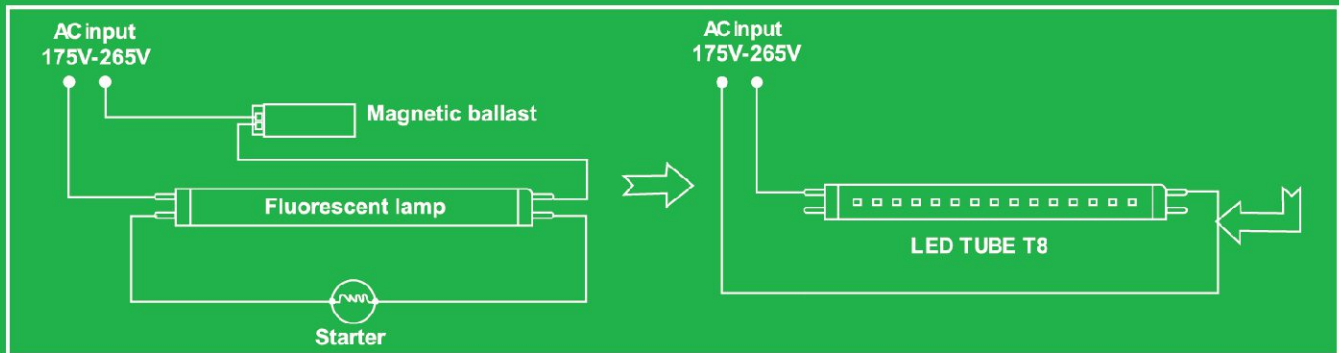

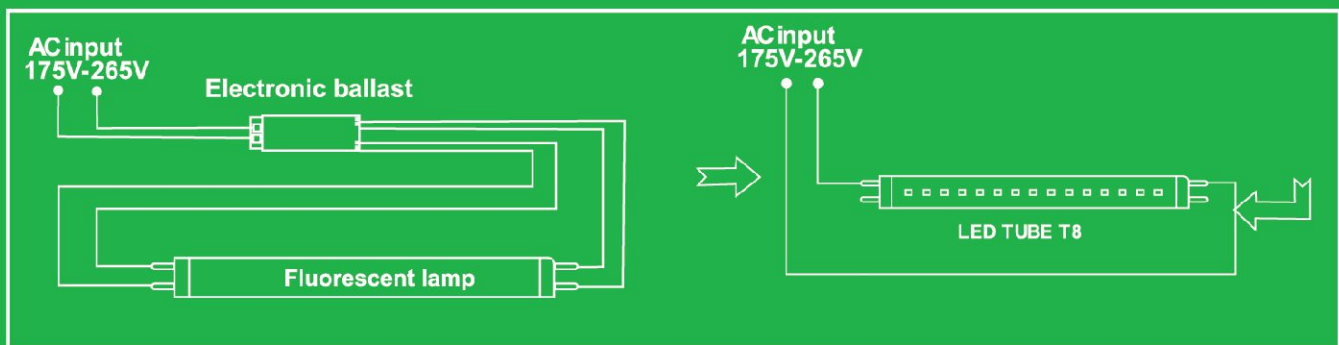

1. Cách nối dây tăng điện tử từ huỳnh quang sang LED



Đèn LED tube ALU



LED Tube ALU	Mã hàng Model	Quang thông Lumens	Nhiệt độ màu CCT	Góc chiếu Angle	Kích thước Size	Đóng gói Package	Đơn giá Unit price (VNĐ)
	LT8-60T LT8-60V	950 lm	6000 - 6500k 2800 - 3200k	160°	A - 588 B - 603 C - ø26	1 cái/hộp 1 pc/box 25 cái/thùng 25 pcs/carton	185.000
	LT8-120T LT8-120V	1850 lm	6000 - 6500k 2800 - 3200k	160°	A - 1197 B - 1213 C - ø 26	1 cái/hộp 1 pc/box 25 cái/thùng 25 pcs/carton	220.000

Kích thước:

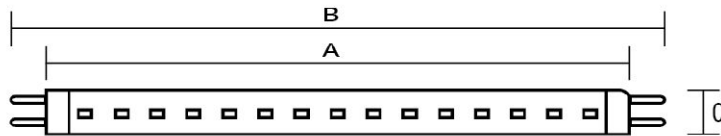

Máng Đèn Batten LED Tube T8

Mã số / Diễn giải Cat. No./ Description	Đơn giá (VNĐ) Unit Price
 EMDK-110 Máng đèn Batten LED Tube 1x10W, 0.6m	48.000
EMDK-120 Máng đèn Batten LED Tube 1x20W, 1.2m	56.000

Máng Đèn Batten LED Tube T8

Mã số / Diễn giải Cat. No./ Description	Đơn giá (VNĐ) Unit Price
 EMDK-210 Máng đèn Batten LED Tube 2x10W, 0.6m	62.000
EMDK-220 Máng đèn Batten LED Tube 2x20W, 1.2m	72.000

Đèn LED Tube ALU (bao gồm bóng)



Mã số / Diễn giải Cat. No./ Description	Đơn giá (VNĐ) Unit Price
 MLT-110T Bộ máng Batten LED Tube 1x10W, 0,6m Ánh sáng trắng	233.000
MLT-110V Bộ máng Batten LED Tube 1x10W, 0,6m Ánh sáng vàng	233.000
 MLT-210T Bộ máng Batten LED Tube 2x10W, 0,6m Ánh sáng trắng	432.000
MLT-210V Bộ máng Batten LED Tube 2x10W, 0,6m Ánh sáng vàng	432.000

Đèn LED Tube ALU (bao gồm bóng)

Mã số / Diễn giải Cat. No./ Description	Đơn giá (VNĐ) Unit Price
 MLT-120T Bộ máng Batten LED Tube 1x20W, 1,2m Ánh sáng trắng	276.000
MLT-120V Bộ máng Batten LED Tube 1x20W, 1,2m Ánh sáng vàng	276.000
 MLT-220T Bộ máng Batten LED Tube 2x20W, 1,2m Ánh sáng trắng	512.000
MLT-220V Bộ máng Batten LED Tube 2x20W, 1,2m Ánh sáng vàng	512.000

Đèn LED tube Nano+PC



LED Tube Nano+PC	Mã hàng Model	Quang thông Lumens	Nhiệt độ màu CCT	Góc chiếu Angle	Kích thước Size (mm)	Đóng gói Package	Đơn giá Unit price (VNĐ)
	NT8-60T NT8-60V	950 lm	6000 - 6500k 2800 - 3200k	270°	600 x 26	1 cái/hộp 1 pc/box 25 cái/thùng 25 pcs/carton	112.000
	NT8-120T NT8-120V	1850 lm	6000 - 6500k 2800 - 3200k	270°	1200 x 26	1 cái/hộp 1 pc/box 25 cái/thùng 25 pcs/carton	142.000

Đèn LED Tube T8 Nano+PC (bao gồm bóng)

Mã số / Diễn giải Cat. No./ Description	Đơn giá (VNĐ) Unit Price
 MNT-110T Bộ máng Batten LED Tube Nano 1x9W 0.6m, ánh sáng trắng	160.000
 MNT-110V Bộ máng Batten LED Tube Nano 1x9W 0.6m, ánh sáng vàng	160.000
 MNT-120T Bộ máng Batten LED Tube Nano 1x18W, 1.2m, ánh sáng trắng	198.000
 MNT-120V Bộ máng Batten LED Tube Nano 1x18W, 1.2m, ánh sáng vàng	198.000

Đèn LED Tube T8 Nano+PC (bao gồm bóng)

Mã số / Diễn giải Cat. No./ Description	Đơn giá (VNĐ) Unit Price
 MNT-210T Bộ máng Batten LED Tube Nano 2x9W 0.6m, ánh sáng trắng	286.000
 MNT-210V Bộ máng Batten LED Tube Nano 2x9W 0.6m, ánh sáng vàng	286.000
 MNT-220T Bộ máng Batten LED Tube Nano 2x18W 1.2m, ánh sáng trắng	356.000
 MNT-220V Bộ máng Batten LED Tube Nano 2x18W 1.2m, ánh sáng vàng	356.000

LED Tube Thủy Tinh

Mã số / Diễn giải Cat. No./ Description	Đơn giá (VNĐ) Unit Price
 GT8-60T LED Tube thủy tinh 0.6m, 1x9w Ánh sáng trắng	71.300
 GT8-60V LED Tube thủy tinh 0.6m, 1x9w Ánh sáng vàng	71.300

LED Tube Thủy Tinh

Mã số / Diễn giải Cat. No./ Description	Đơn giá (VNĐ) Unit Price
 GT8-120T LED Tube thủy tinh 1.2m, 1x18w Ánh sáng trắng	98.400
 GT8-120V LED Tube thủy tinh 1.2m, 1x18w Ánh sáng vàng	98.400

LED tube thủy tinh



Bộ LED Tube Thủy Tinh	Mã số / Diễn giải Cat. No./ Description	Đơn giá (VNĐ) Unit Price
	MGT-110T Bộ LED tube thủy tinh đơn 0.6m, 1x9W Ánh sáng trắng	119.300
	MGT-110V Bộ LED tube thủy tinh đơn 0.6m, 1x9W Ánh sáng vàng	119.300
	MGT-120T Bộ LED tube thủy tinh đơn 1.2m, 1x18W Ánh sáng trắng	139.600
	MGT-120V Bộ LED tube thủy tinh đơn 1.2m, 1x18W Ánh sáng vàng	139.600

Bộ LED Tube Thủy Tinh	Mã số / Diễn giải Cat. No./ Description	Đơn giá (VNĐ) Unit Price
	MGT-210T Bộ LED tube thủy tinh đôi 0.6m, 2x9W Ánh sáng trắng	204.600
	MGT-210V Bộ LED tube thủy tinh đôi 0.6m, 2x9W Ánh sáng vàng	204.600
	MGT-220T Bộ LED tube thủy tinh đôi 1.2m, 2x18W Ánh sáng trắng	248.800
	MGT-220V Bộ LED tube thủy tinh đôi 1.2m, 2x18W Ánh sáng vàng	248.800

LED Tube T8 Cảm Biến Chuyển Động Motion Sensor

	Mã hàng Model	Quang thông Lumens	Nhiệt độ màu CCT	Góc chiếu Angle	Kích thước Size	Đóng gói Package	Đơn giá Unit price (VNĐ)
	LT8-60T/MS	950 lm	6000 - 6500k	160°	A - 588 B - 603 C - Ø26	1 cái/hộp 1 pc/box 25 cái/thùng 25 pcs/carton	392.000
	LT8-120T/MS	1850 lm	6000 - 6500k	160°	A - 1197 B - 1213 C - Ø 26	1 cái/hộp 1 pc/box 25 cái/thùng 25 pcs/carton	502.000

Bộ Máng Đèn Batten LED Tube Siêu Mỏng

	Mã số / Diễn giải Cat. No./ Description	Đơn giá (VNĐ) Unit Price
	BT8-60T Bộ máng đèn Batten LED tube siêu mỏng (bóng liền) 0,6m ánh sáng trắng	194.000
	BT8-60V Bộ máng đèn Batten LED tube siêu mỏng (bóng liền) 0,6m ánh sáng vàng	194.000

Bộ Máng Đèn Batten LED Tube Siêu Mỏng

	Mã số / Diễn giải Cat. No./ Description	Đơn giá (VNĐ) Unit Price
	BT8-120T Bộ máng đèn Batten LED tube siêu mỏng (bóng liền) 1.2m ánh sáng trắng	251.000
	BT8-120V Bộ máng đèn Batten LED tube siêu mỏng (bóng liền) 1.2m ánh sáng vàng	251.000

LED bán nguyệt



LED Bán Nguyệt 0.6m	Mã số / Diễn giải Cat. No./ Description	Đơn giá (VNĐ) Unit Price
	BN-18T LED bán nguyệt 0.6m 18W, ánh sáng trắng	270.000
	BN-18V LED bán nguyệt 0.6m 18W, ánh sáng vàng	270.000

LED Bán Nguyệt 1.2m	Mã số / Diễn giải Cat. No./ Description	Đơn giá (VNĐ) Unit Price
	BN-36T LED bán nguyệt 1.2m 36W, ánh sáng trắng	440.000
	BN-36V LED bán nguyệt 1.2m 36W, ánh sáng vàng	440.000

Bộ LED Chống Nổ 0.6m	Mã số / Diễn giải Cat. No./ Description	Đơn giá (VNĐ) Unit Price
	LE-60T Bộ LED chống nổ 20W, 0.6m ánh sáng trắng	2.982.000
	LE-60V Bộ LED chống nổ 20W, 0.6m ánh sáng vàng	2.982.000

Bộ LED Chống Nổ 1.2m	Mã số / Diễn giải Cat. No./ Description	Đơn giá (VNĐ) Unit Price
	LE-120T Bộ LED chống nổ 40W, 1.2m ánh sáng trắng	4.554.000
	LE-120V Bộ LED chống nổ 40W, 1.2m ánh sáng vàng	4.554.000

Bộ Bóng Nhôm	Mã số / Diễn giải Cat. No./ Description	Đơn giá (VNĐ) Unit Price
	LWP-118T Bộ máng chống thấm sử dụng LED Tube 1x10W Ánh sáng trắng	547.000
	LWP-118V Bộ máng chống thấm sử dụng LED Tube 1x10W Ánh sáng vàng	547.000
	LWP-136T Bộ máng chống thấm sử dụng LED Tube 1x20W Ánh sáng trắng	774.000
	LWP-136V Bộ máng chống thấm sử dụng LED Tube 1x20W Ánh sáng vàng	774.000

Bộ Bóng Nhôm	Mã số / Diễn giải Cat. No./ Description	Đơn giá (VNĐ) Unit Price
	LWP-218T Bộ máng chống thấm sử dụng LED Tube 2x10W Ánh sáng trắng	852.000
	LWP-218V Bộ máng chống thấm sử dụng LED Tube 2x10W Ánh sáng vàng	852.000
	LWP-236T Bộ máng chống thấm sử dụng LED Tube 2x20W Ánh sáng trắng	1.170.000
	LWP-236V Bộ máng chống thấm sử dụng LED Tube 2x20W Ánh sáng vàng	1.170.000

Bộ bóng thủy tinh



Bộ Máng Xương Cá 2 Bóng

Mã số / Diễn giải
Cat. No./ Description

Đơn giá (VNĐ)
Unit Price



MATL-210T
Bộ máng xương cá LED tube ánh sáng trắng 2 bóng 0.6m

607.500

MATL-210V
Bộ máng xương cá LED tube ánh sáng vàng 2 bóng 0.6m

607.500

MATL-220T
Bộ máng xương cá LED tube ánh sáng trắng 2 bóng 1.2m

979.800

MATL-220V
Bộ máng xương cá LED tube ánh sáng vàng 2 bóng 1.2m

979.800

Bộ Máng Xương Cá 3 Bóng

Mã số / Diễn giải
Cat. No./ Description

Đơn giá (VNĐ)
Unit Price



MATL-310T
Bộ máng xương cá LED tube ánh sáng trắng 3 bóng 0.6m

963.900

MATL-310V
Bộ máng xương cá LED tube ánh sáng vàng 3 bóng 0.6m

963.900

MATL-320T
Bộ máng xương cá LED tube ánh sáng trắng 3 bóng 1.2m

1.535.200

MATL-320V
Bộ máng xương cá LED tube ánh sáng vàng 3 bóng 1.2m

1.535.200

Thân đèn bằng kim loại, sơn. Điện năng: 220V-50/60Hz. Công suất tối đa: 100W

Đèn Downlight Âm Trần

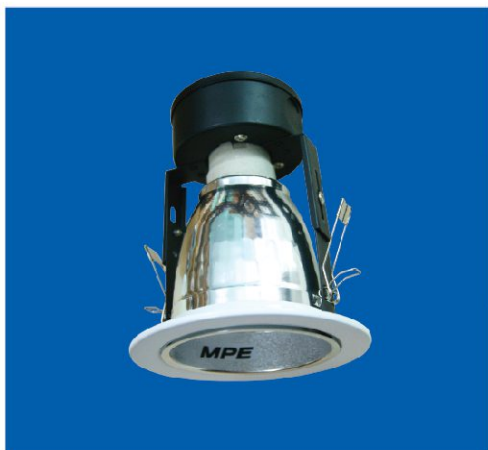

Mã số / Diễn giải
Cat. No./ Description

Đơn giá (VNĐ)
Unit Price

DL - 3 (Ø 3.0)
Đèn Downlight âm trần phi 80
Downlight D80

75.000

DL - 3.5 (Ø 3.5)
Đèn Downlight âm trần phi 90
Downlight D90

90.000

DL - 4 (Ø 4.0)
Đèn Downlight âm trần phi 115
Downlight D115

120.000

LED flood light



LED Pha	Mã số / Diễn giải Cat. No./ Description	Đơn giá (VNĐ) Unit Price	LED Pha	Mã số / Diễn giải Cat. No./ Description	Đơn giá (VNĐ) Unit Price
	FLD-10RGB Đèn LED pha RGB 10W, remote IR	488.000		FLD-50T/50V Đèn LED pha 50W	998.000
	FLD-20RGB Đèn LED pha RGB 20W, remote IR	813.000		FLD-80T/80V Đèn LED pha 80W	2.050.000
	FLD-10T/10V Đèn LED pha 10W	305.700		FLD-100T/100V Đèn LED pha 100W	2.223.000
	FLD-20T/20V Đèn LED pha 20W	523.700		FLD-150T/150V Đèn LED pha 150W	3.226.000
	FLD-30T/30V Đèn LED pha 30W	665.800		FLD-200T/200V Đèn LED pha 200W	5.367.500

Mã hàng Model	Chip LED	Công suất Watt	Quang thông Lumens	Điện áp Voltage	Kích thước Size
FLD-10RGB	COB	10W	-	220V-50Hz	115 x 135 x 40 mm
FLD-20RGB	COB	20W	-	220V-50Hz	115 x 200 x 50 mm
FLD-10T/10V	SMD	10W	1000 lm	220V-50Hz	137 x 97 x 26 mm
FLD-20T/20V	SMD	20W	2000 lm	220V-50Hz	205 x 145 x 36 mm
FLD-30T/30V	SMD	30W	3000 lm	220V-50Hz	205 x 145 x 36 mm
FLD-50T/50V	SMD	50W	5000 lm	220V-50Hz	274 x 194 x 48 mm
FLD-80T/80V	SMD	80W	8000 lm	220V-50Hz	350 x 295 x 65 mm
FLD-100T/100V	SMD	100W	10000 lm	220V-50Hz	350 x 295 x 65 mm
FLD-150T/150V	SMD	150W	15000 lm	220V-50Hz	395 x 315 x 75 mm
FLD-200T/200V	SMD	200W	20000 lm	220V-50Hz	400 x 350 x 53.5 mm



- Bảo hành 5 năm
- Hiệu suất chiếu sáng cao 130 lm/W
- Cấp độ bảo vệ IP65
- Thân nhôm bền bỉ, thiết kế gọn nhẹ

- Tiết kiệm điện năng, tuổi thọ cao 50.000 giờ
- Dễ dàng lắp đặt và sử dụng
- Ánh sáng đều tốt cho mắt
- Không có tia hồng ngoại, tia cực tím
- Ánh sáng tức thì, không nhấp nháy, không gây ồn.

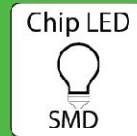

DIALux
German Technology

Bảo Hành 5 Năm

Bảo Hành 5 Năm

Seri HBE	Mã số / Diễn giải Cat. No./ Description	Đơn giá (VNĐ) Unit Price	Seri HBU	Mã số / Diễn giải Cat. No./ Description	Đơn giá (VNĐ) Unit Price
	HBE-100T Đèn dùng nhà xưởng High Bay 100W ánh sáng trắng	2.800.000		HBU-100T Đèn dùng nhà xưởng High Bay 100W ánh sáng trắng	4.326.500
	HBE-150T Đèn dùng nhà xưởng High Bay 150W ánh sáng trắng	3.232.000		HBU-150T Đèn dùng nhà xưởng High Bay 150W ánh sáng trắng	5.411.000
	HBE-200T Đèn dùng nhà xưởng High Bay 200W ánh sáng trắng	5.067.000		HBU-200T Đèn dùng nhà xưởng High Bay 200W ánh sáng trắng	8.263.000
	HBE-240T Đèn dùng nhà xưởng High Bay 240W ánh sáng trắng	5.980.000		HBU-240T Đèn dùng nhà xưởng High Bay 240W ánh sáng trắng	9.217.000

Seri HBE

Mã hàng Model	Chip LED	Công suất Watt	Quang thông Lumens	Điện áp Voltage	Kích thước Size
HBE-100T	SMD	100W	13.000 lm	220V-50Hz	298x168
HBE-150T	SMD	150W	19.500 lm	220V-50Hz	298x193
HBE-200T	SMD	200W	26.000 lm	220V-50Hz	360x215
HBE-240T	SMD	240W	32.000 lm	220V-50Hz	360x215

Seri HBU

Mã hàng Model	Chip LED	Công suất Watt	Quang thông Lumens	Điện áp Voltage	Kích thước Size
HBU-100T	SMD	100W	12.000 lm	220V-50Hz	280x220
HBU-150T	SMD	150W	18.000 lm	220V-50Hz	340x220
HBU-200T	SMD	200W	24.000 lm	220V-50Hz	400x220
HBU-240T	SMD	240W	28.800 lm	220V-50Hz	400x220

Bảo Hành 3 Năm

Seri HBV	Mã số / Diễn giải Cat. No./ Description	Đơn giá (VNĐ) Unit Price	Seri HBS	Mã số / Diễn giải Cat. No./ Description	Đơn giá (VNĐ) Unit Price
	HBV-80T Đèn dùng nhà xưởng High Bay 80W ánh sáng trắng	893.500		HBS-60T Đèn dùng nhà xưởng High Bay 60W ánh sáng trắng	1.069.000
	HBV-100T Đèn dùng nhà xưởng High Bay 100W ánh sáng trắng	1.326.000		HBS-80T Đèn dùng nhà xưởng High Bay 80W ánh sáng trắng	1.290.000
	HBV-120T Đèn dùng nhà xưởng High Bay 120W ánh sáng trắng	1.900.000		HBS-100T Đèn dùng nhà xưởng High Bay 100W ánh sáng trắng	1.860.000

Seri HBV

Mã hàng Model	Chip LED	Công suất Watt	Quang thông Lumens	Điện áp Voltage	Kích thước Size
HBV-80T	SMD	80W	7200 lm	220V-50Hz	190 x 275 mm
HBV-100T	SMD	100W	8100 lm	220V-50Hz	190 x 275 mm
HBV-120T	SMD	120W	10.800 lm	220V-50Hz	230 x 306 mm

Seri HBS

Mã hàng Model	Chip LED	Công suất Watt	Quang thông Lumens	Điện áp Voltage	Chóa đèn
HBS-60T	SMD	60W	5300 lm	220V-50Hz	120°
HBS-80T	SMD	80W	7200 lm	220V-50Hz	120°
HBS-100T	SMD	100W	10.000 lm	220V-50Hz	120°

Chóa Đèn High Bay

Mã hàng Model	Công suất Watt	Kích thước Size	Đơn giá Unit price (VNĐ)
RFL-80	80W	405x330 mm	175.000
RFL-100	100W	405x330 mm	175.000
RFL-120	120W	446x360 mm	237.000

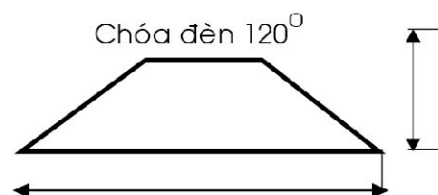



Seri HBL	Mã số / Diễn giải Cat. No./ Description	Đơn giá(VND) Unit Price	Seri HBL	Mã số / Diễn giải Cat. No./ Description	Đơn giá(VND) Unit Price
	HBL-100T Đèn dùng nhà xưởng High Bay 100W ánh sáng trắng	4.662.500		HBL-200T Đèn dùng nhà xưởng High Bay 200W ánh sáng trắng	9.584.500
	HBL-150T Đèn dùng nhà xưởng High Bay 150W ánh sáng trắng	6.914.000		HBL-240T Đèn dùng nhà xưởng High Bay 240W ánh sáng trắng	11.120.000



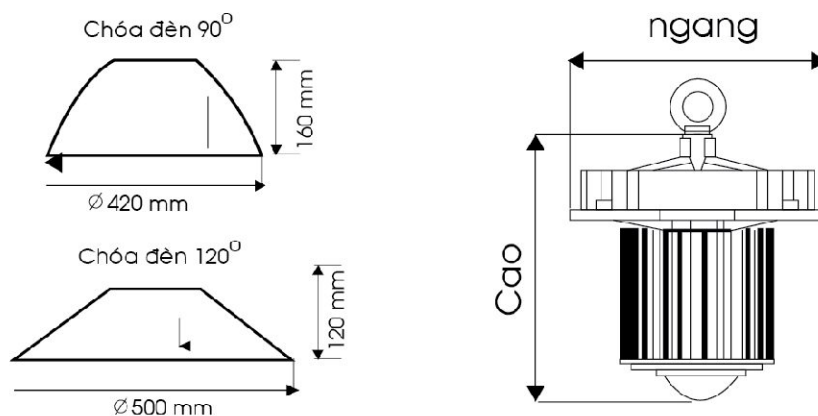



Mã hàng Model	Chip LED	Công suất Watt	Quang thông Lumens	Điện áp Voltage	Chóa đèn
HBL-100T	COB	100W	10.000 lm	220V-50Hz	90°
HBL-150T	COB	150W	15.000 lm	220V-50Hz	120°
HBL-200T	COB	200W	20.000 lm	220V-50Hz	120°
HBL-240T	COB	240W	24.000 lm	220V-50Hz	120°



Công suất Watt	Ngang (mm)	Cao
100W	272	230
150W	272	288
200W	272	338
240W	272	305

LED exit

LED exit đa năng seri EXM

	Mã hàng Model	Điện áp Voltage	Thời gian sạc Charge time	Thời gian sử dụng Emergency duration	Đơn giá Unit price (VNĐ)
	EX/M (Đơn báo Exit)	220V - 50Hz	24 giờ	3 giờ	1.280.000
	EXR/M (Một mặt phải)	220V - 50Hz	24 giờ	3 giờ	1.280.000
	EXL/M (Một mặt trái)	220V - 50Hz	24 giờ	3 giờ	1.280.000
	EXLR/M (Một mặt trái & phải)	220V - 50Hz	24 giờ	3 giờ	1.280.000
	EX2/M (Hai mặt trái)	220V - 50Hz	24 giờ	3 giờ	1.320.000
	EX2LR/M (Hai mặt trái & phải)	220V - 50Hz	24 giờ	3 giờ	1.320.000



Phụ Kiện Exit Đa Năng



LED Exit Seri EX

	Mã hàng Model	Điện áp Voltage	Thời gian sạc Charge time	Thời gian sử dụng Emergency duration	Đơn giá Unit price (VNĐ)
	EX (Đơn báo Exit)	220V - 50Hz	24 giờ	3 giờ	1.280.000
	EXR (Một mặt phải)	220V - 50Hz	24 giờ	3 giờ	1.280.000
	EXL (Một mặt trái)	220V - 50Hz	24 giờ	3 giờ	1.280.000
	EXLR (Một mặt trái & phải)	220V - 50Hz	24 giờ	3 giờ	1.280.000
	EX2 (Hai mặt trái)	220V - 50Hz	24 giờ	3 giờ	1.320.000
	EX2LR (Hai mặt trái & phải)	220V - 50Hz	24 giờ	3 giờ	1.320.000

LED chiếu khẩn cấp	Mã hàng Model	Điện áp Voltage	Thời gian sạc Charge time	Thời gian sử dụng Emergency duration	Đóng gói Package	Đơn giá Unit price (VNĐ)
 6W	EML	220V - 50Hz	20 giờ	3 giờ	1 cái/hộp 1 pc/box 6 cái/thùng 6 pcs/carton	967.000

LED bulb tích điện	Mã hàng Model	Quang thông Lumens	Góc chiếu Angle	Kích thước Size	Đóng gói Package	Đơn giá Unit price (VNĐ)
 10W	LB10T/E	1000 lm	230°	Ø 68x145mm	1 cái/hộp 1 pc/box 100 cái/thùng 100 pcs/carton	230.000
 12W	LB12T/E	1200 lm	230°	Ø 78x158mm	1 cái/hộp 1 pc/box 100 cái/thùng 100 pcs/carton	250.000

LED downlight âm trần emergency	Mã hàng Model	Thời gian	Đục lỗ Cut out	Kích thước Size	Đóng gói Package	Đơn giá Unit price (VNĐ)
 3W	EM-AT	120 phút	Ø140 mm	Ø160 mm	1 cái/hộp 1 pc/box 100 cái/thùng 100 pcs/carton	1.073.500

LED downlight âm nổi emergency	Mã hàng Model	Thời gian	Kích thước Size	Đóng gói Package	Đơn giá Unit price (VNĐ)
 3W	EM-NT	120 phút	215x215x42	1 cái/hộp 1 pc/box 100 cái/thùng 100 pcs/carton	1.393.000

Bộ nguồn LED tube emergency	Mã hàng Model	Thời gian	Đóng gói Package	Đơn giá Unit price (VNĐ)
 20W	EM-LT	120 phút	1 cái/hộp 1 pc/box 100 cái/thùng 100 pcs/carton	2.033.000

LED strip AC	Mã số / Diễn giải Cat. No./ Description	Đơn giá(VNĐ) Unit Price
	LS5050AC (T/V) LED Strip AC 5050 - Công suất: 8W/1m - Chiều dài: 50m/cuộn - KT: 14 x 7.3 - IP 65	83.000/m
	MC-LS5050AC Khớp nối giữa LED Strip 5050AC	13.200
	LS2835AC (T/V) LED Strip AC2835 - Công suất: 8W/1m - Chiều dài: 50m/cuộn - KT: 18 x 8 mm - IP 65	105.000/m
	MC-LS2835AC Khớp nối giữa LED Strip 2835AC	14.000

Phụ kiện LED strip AC	Mã số / Diễn giải Cat. No./ Description	Đơn giá(VNĐ) Unit Price
	BCL5050-AC Power cord 5050 - AC - Bộ chỉnh lưu LED dây 5050 - AC	79.000
	BCL2835-AC Power cord 2835-AC - Bộ chỉnh lưu LED dây 2835-AC	79.000
	KLSAC - 2835 Kẹp cho dây AC 2835	8.000
	KLSAC - 5050 Kẹp cho dây AC 5050	8.000

LED strip DC	Mã số / Diễn giải Cat. No./ Description	Đơn giá(VNĐ) Unit Price
	LS2835DC (T/V) LED Strip DC2835 - Công suất: 9W/m - chiều dài: 5m/cuộn - Điện áp: 12V - IP 44	113.000/m

Phụ kiện LED strip DC	Mã số / Diễn giải Cat. No./ Description	Đơn giá(VNĐ) Unit Price
	DLS-60 Driver Led Strip DC - Điện áp vào 220V - Điện áp ra: 12V - Công suất 60W - IP 20	435.000







LED neon AC	Mã số / Diễn giải Cat. No./ Description	Đơn giá(VNĐ) Unit Price
	LSN2-RGB LED Strip Neon - Công suất: 8W/m - Chiều dài: 25m/cuộn - KT: 11x22 mm - IP 65	262.000/m
	MC-LSN2 Khớp nối giữa LED Strip Neon AC	24.700





Phụ kiện LED neon AC	Mã số / Diễn giải Cat. No./ Description	Đơn giá(VNĐ) Unit Price
	CLSN2 Bộ strip led Neon - Điện áp: 220V - Remote: <5m - IP 20	350.000
	KLSN2 Kẹp cho LED Strip Neon	16.000

LED dây/ Máng đèn (không bao gồm bóng)

LED Dây	Mã số / Diễn giải Cat. No./ Description	Đơn giá(VNĐ) Unit Price	Driver LED Dây	Mã số / Diễn giải Cat. No./ Description	Đơn giá(VNĐ) Unit Price
	LSWH LED dây hắt trần màu trắng, 6500K 14.4w/m, 12V DC - Chip SMD 50x50 - 60 LED /m - Có phủ keo, IP65	113.000/m		DLR-75W Driver LED dây Công suất: 75W Điện áp: 12V	435.000
	LSWW LED dây hắt trần màu vàng, 2800K 14.4w/m, 12V DC - Chip SMD 50x50 - 60 LED /m - Có phủ keo, IP65	113.000/m			
Máng Đèn Đơn Công Nghiệp	Mã số / Diễn giải Cat. No./ Description	Đơn giá(VNĐ) Unit Price	Máng Đèn Đôi Công Nghiệp	Mã số / Diễn giải Cat. No./ Description	Đơn giá(VNĐ) Unit Price
	MCN-120 Máng đèn công nghiệp đơn 1.2m, chứa sơn tĩnh điện	209.000		MCN-220 Máng đèn công nghiệp đôi 1.2m, chứa sơn tĩnh điện	229.000
Máng Đèn Chống Thẩm	Mã số / Diễn giải Cat. No./ Description	Đơn giá(VNĐ) Unit Price	Máng Đèn Xương Cá	Mã số / Diễn giải Cat. No./ Description	Đơn giá(VNĐ) Unit Price
	MWP 118 Đèn chống thẩm 0,6m đơn	362.000		MAT 218 Máng đèn xương cá âm trần 2 bóng 0.6m	465.000
	MWP 218 Đèn chống thẩm 0,6m đôi	482.000		MAT 318 Máng đèn xương cá âm trần 3 bóng 0,6m	750.000
	MWP 136 Đèn chống thẩm 1.2m đơn	554.000		MAT 236 Máng đèn xương cá âm trần 2 bóng 1,2m	803.000
	MWP 236 Đèn chống thẩm 1,2m đôi	730.000		MAT336 Máng đèn xương cá âm trần 3 bóng 1,2m	1.270.000

Máng đèn batten/ Phụ kiện (không bao gồm bóng)

Máng Đèn Batten	Mã số / Diễn giải Cat. No./ Description	Đơn giá(VNĐ) Unit Price	Phụ Kiện Batten	Mã số / Diễn giải Cat. No./ Description	Đơn giá(VNĐ) Unit Price
	MBT 118 Máng đèn 1 bóng 0,6m (tăng phô + chuột) MBT 118/BL Máng đèn chân màu xanh dương	130.000		MS Con môi Starter	4.800
	MBT 136 Máng đèn 1 bóng 1,2m (Tăng phô + chuột) MBT 136/BL Máng đèn chân màu xanh dương	140.000		BL-18 Chấn lưu 18W Ballasts 18W	72.000
	MBT 236 Máng đèn 2 bóng 1,2m MBT 236/BL Máng đèn chân màu xanh dương	230.000		BL-36 Chấn lưu 36W Ballasts 36W	72.000

Máng Đèn Batten Điện Tử	Mã số / Diễn giải Cat. No./ Description	Đơn giá(VNĐ) Unit Price	Phụ Kiện Batten	Mã số / Diễn giải Cat. No./ Description	Đơn giá(VNĐ) Unit Price
	EBT 118 Máng đèn siêu mỏng 0,6m đơn ballast điện tử EBT 118/BL máng đèn chân màu xanh dương	118.000		EBL-18 Ballast điện tử 18W Electronic Ballast 18W	66.000
	EBT 136 Máng đèn siêu mỏng 1,2m đơn ballast điện tử EBT 136/BL Máng đèn chân màu xanh dương	125.000			
	EBT 236 Máng đèn siêu mỏng 1,2m đôi ballast điện tử EBT 236/BL Máng đèn chân màu xanh dương	205.000		EBL-36 Ballast điện tử 36W Electronic Ballast 36W	66.000



LED Track Spot Light



LED Surface Spot Light



LED Surface Downlight

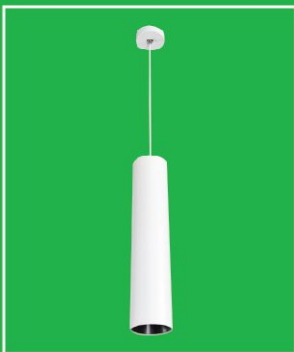

LED Pendant Light



LED Spot Downlight Adjustable



LED Downlight Waterproof - Ip65



LED Downlight Square

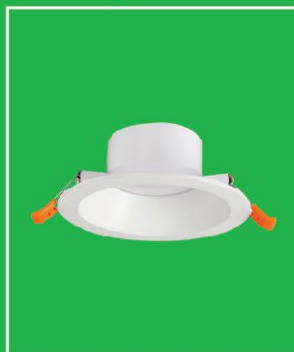

LED Downlight

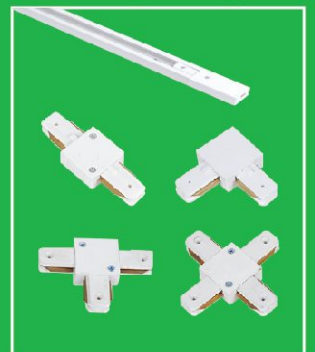





Ray

LED track spot light



Đèn LED Spot Light	Mã hàng Model	Quang thông Lumens	Nhiệt độ màu CCT	Kích thước Size	Góc chiếu Angle	Đóng gói Package	Đơn giá Unit price (VNĐ)
	TSL-8T TSL-8N TSL-8V	800 lm	6000 - 6500K 4000 - 4500K 2800 - 3200K	Ø 50X110 mm	36°	1 cái/hộp 1 pc/box 40 cái/thùng 40 pcs/carton	433.000
	TSL-12T TSL-12N TSL-12V	1200 lm	6000 - 6500K 4000 - 4500K 2800 - 3200K	Ø 50X100mm	36°	1 cái/hộp 1 pc/box 40 cái/thùng 40 pcs/carton	460.000
	TSL-20T TSL-20N TSL-20V	2000 lm	6000 - 6500K 4000 - 4500K 2800 - 3200K	Ø 60X105mm	36°	1 cái/hộp 1 pc/box 40 cái/thùng 40 pcs/carton	719.000
	TSL-25T TSL-25N TSL-25V	2500 lm	6000 - 6500K 4000 - 4500K 2800 - 3200K	Ø 80X125 mm	36°	1 cái/hộp 1 pc/box 5 cái/thùng 5 pcs/carton	965.000
	TSL-30T TSL-30N TSL-30V	3200 lm	6000 - 6500K 4000 - 4500K 2800 - 3200K	Ø 80X125 mm	36°	1 cái/hộp 1 pc/box 5 cái/thùng 5 pcs/carton	1.020.000

Phụ Kiện	Mã số / Diễn giải Cat. No./ Description	Đơn giá (VNĐ) Unit Price
	TR2 Thanh Ray 2 dây	142.000
	I Thanh nối I	49.000
	L Thanh nối L	49.000

Phụ Kiện	Mã số / Diễn giải Cat. No./ Description	Đơn giá (VNĐ) Unit Price
	T Thanh nối T	72.000
	X Thanh nối X	84.000



LED surface spot light







Đèn LED Surface Spot Light	Mã hàng Model	Quang thông Lumens	Nhiệt độ màu CCT	Kích thước Size	Góc chiếu Angle	Đóng gói Package	Đơn giá Unit price (VNĐ)
	SSL-7V	609 lm	3000k	\varnothing 56.2x97x160 mm	24°	1 cái/hộp 1 pc/box 40 cái/thùng 40 pcs/carton	407.000
	SSL-12V	1044 lm	3000k	\varnothing 56.2x97x160 mm	24°	1 cái/hộp 1 pc/box 40 cái/thùng 40 pcs/carton	467.000
	SSL-20V	1740 lm	3000k	\varnothing 73.2x130x210 mm	36°	1 cái/hộp 1 pc/box 20 cái/thùng 20 pcs/carton	868.000
	SSL-25V	2175 lm	3000k	\varnothing 73.2x130x210 mm	36°	1 cái/hộp 1 pc/box 20 cái/thùng 20 pcs/carton	964.000
	SSL-30V	3045 lm	3000k	\varnothing 89.9x140x220 mm	36°	1 cái/hộp 1 pc/box 20 cái/thùng 20 pcs/carton	1.274.000

LED surface downlight



Series SDL	Mã hàng Model	Quang thông Lumens	Nhiệt độ màu CCT	Kích thước Size	Góc chiếu Angle	Đóng gói Package	Đơn giá Unit price (VNĐ)
	SDL-12T SDL-12V	1044 lm	6000k 3000k	Ø 80.6x100 mm	24°	1 cái/hộp 1 pc/box 40 cái/thùng 40 pcs/carton	555.000
	SDL-18T SDL-18V	2000 lm	6000k 3000k	Ø 105x135 mm	24°	1 cái/hộp 1 pc/box 12 cái/thùng 12 pcs/carton	947.000
	SDL-25T SDL-25V	2600 lm	6000k 3000k	Ø 145.8x170 mm	24°	1 cái/hộp 1 pc/box 18 cái/thùng 18 pcs/carton	1.123.000

LED Pendant Light	Mã hàng Model	Quang thông Lumens	Nhiệt độ màu CCT	Kích thước Size	Góc chiếu Angle	Đóng gói Package	Đơn giá Unit price (VNĐ)
	DPL-7V	490 lm	3000k	Ø 45x300 mm	24°	1 cái/hộp 1 pc/box 40 cái/thùng 40 pcs/carton	596.000
	DPL-12V	950 lm	3000k	Ø 55x300 mm	24°	1 cái/hộp 1 pc/box 40 cái/thùng 40 pcs/carton	737.000
	DPL-20V	1500 lm	3000k	Ø 65x300 mm	24°	1 cái/hộp 1 pc/box 20 cái/thùng 20 pcs/carton	1.060.000
	DPL-30V	2400 lm	3000k	Ø 75x300 mm	24°	1 cái/hộp 1 pc/box 20 cái/thùng 20 pcs/carton	1.290.000

LED spot downlight adjustable









Series DLA

	Mã hàng Model	Quang thông Lumens	Nhiệt độ màu CCT	Kích thước Size	Đục lỗ Cut out	Đóng gói Package	Đơn giá Unit price (VNĐ)
 <p>12W</p>	DLA-12T DLA-12N DLA-12V	1044 lm	6000K 4000K 3000K	Ø96x75.5 mm	Ø 85 mm	1 cái/hộp 1 pc/box 40 cái/thùng 40 pcs/carton	618.000
 <p>20W</p>	DLA-20T DLA-20N DLA-20V	1740 lm	6000K 4000K 3000K	Ø125X100 mm	Ø112 mm	1 cái/hộp 1 pc/box 40 cái/thùng 40 pcs/carton	1.042.000
 <p>35W</p>	DLA-35T DLA-35N DLA-35V	3045 lm	6000K 4000K 3000K	Ø164x131 mm	Ø148 mm	1 cái/hộp 1 pc/box 18 cái/thùng 18 pcs/carton	1.414.000
 <p>50W</p>	DLA-50T DLA-50N DLA-50V	4350 lm	6000K 4000K 3000K	Ø200 X 170 mm	Ø188 mm	1 cái/hộp 1 pc/box 8 cái/thùng 8 pcs/carton	2.411.000

LED downlight waterproof - IP65







LED Downlight Waterproof	Mã hàng Model	Quang thông Lumens	Nhiệt độ màu CCT	Kích thước Size	Đục lỗ Cut out	Đóng gói Package	Đơn giá Unit price (VNĐ)
	DL65-12V	1200 lm	3000k	Ø 95x98 mm	Ø 85 mm	1 cái/hộp 1 pc/box 48 cái/thùng 48 pcs/carton	913.000
	DL65-20V	1800 lm	3000k	Ø 125x120 mm	Ø115 mm	1 cái/hộp 1 pc/box 27 cái/thùng 27 pcs/carton	1.370.000
	DL65-30V	3200 lm	3000k	Ø 150x132 mm	Ø140 mm	1 cái/hộp 1 pc/box 18 cái/thùng 18 pcs/carton	1.768.000

LED Downlight Square	Mã hàng Model	Quang thông Lumens	Nhiệt độ màu CCT	Kích thước Size	Góc chiếu Angle	Đóng gói Package	Đơn giá Unit price (VNĐ)
	DLS-120T DLS-120N DLS-120V	1650 lm	6000k 4000k 3000k	141x141x102 mm	24°	1 cái/hộp 1 pc/box 12 cái/thùng 12 pcs/carton	1.150.000
	DLS-220T DLS-220N DLS-220V	1650x2 lm	6000k 4000k 3000k	270x141x102 mm	24°	1 cái/hộp 1 pc/box 9 cái/thùng 9 pcs/carton	2.290.000
	DLS-320T DLS-320N DLS-320V	1650x3 lm	6000k 4000k 3000k	380x141x102 mm	24°	1 cái/hộp 1 pc/box 9 cái/thùng 9 pcs/carton	3.414.000

LED downlight DLF





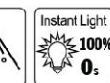

Series DLF	Mã hàng Model	Quang thông Lumens	Nhiệt độ màu CCT	Kích thước Size	Đục lỗ Cut out	Đóng gói Package	Đơn giá Unit price (VNĐ)
 7W	DLF-7T DLF-7V	609 lm	6000k 3000k	68x41 mm	Ø 80 mm	1 cái/hộp 1 pc/box 20 cái/thùng 20 pcs/carton	350.000
 12W	DLF-12T DLF-12V	1200 lm	6000k 3000k	133x44 mm	Ø 95 mm	1 cái/hộp 1 pc/box 20 cái/thùng 20 pcs/carton	426.000
 20W	DLF-20T DLF-20V	1800 lm	6000k 3000k	148x56 mm	Ø 125 mm	1 cái/hộp 1 pc/box 20 cái/thùng 20 pcs/carton	888.000
 25W	DLF-25T DLF-25V	2500 lm	6000k 3000k	198x68 mm	Ø 170 mm	1 cái/hộp 1 pc/box 20 cái/thùng 20 pcs/carton	999.000
 30W	DLF-30T DLF-30V	2800 lm	6000k 3000k	245x99 mm	Ø 225 mm	1 cái/hộp 1 pc/box 12 cái/thùng 12 pcs/carton	1.250.000

LED Downlight DLE







Series DLE	Mã hàng Model	Quang thông Lumens	Nhiệt độ màu CCT	Kích thước Size	Đục lỗ Cut out	Đóng gói Package	Đơn giá Unit price (VNĐ)
 New 6W	DLE-6T DLE-6V	450 lm	6000 - 6500K 2800 - 3200K	Ø92 x 50 mm	Ø 75 mm	1 cái/hộp 1 pc/box 40 cái/thùng 40 pcs/carton	88.000
 New 9W	DLE-9T DLE-9V	810 lm	6000 - 6500K 2800 - 3200K	Ø112 x 50 mm	Ø100 mm	1 cái/hộp 1 pc/box 30 cái/thùng 30 pcs/carton	105.000
 New 12W	DLE-12T DLE-12V	1080 lm	6000 - 6500K 2800 - 3200K	Ø166 x 54 mm	Ø150 mm	1 cái/hộp 1 pc/box 20 cái/thùng 20 pcs/carton	159.000
 New 18W	DLE-18T DLE-18V	1650 lm	6000 - 6500K 2800 - 3200K	Ø216 x 58 mm	Ø200 mm	1 cái/hộp 1 pc/box 10 cái/thùng 10 pcs/carton	250.000

Series DLE 3 màu	Mã hàng Model	Quang thông Lumens	Nhiệt độ màu CCT	Kích thước Size	Đục lỗ Cut out	Đóng gói Package	Đơn giá Unit price (VNĐ)
3 màu  New 6W	DLE-6/3C	450 lm	6500K 4000K 3000K	Ø92 x 50 mm	Ø 75 mm	1 cái/hộp 1 pc/box 40 cái/thùng 40 pcs/carton	120.000
3 màu  New 9W	DLE-9/3C	810 lm	6500K 4000K 3000K	Ø112 x 50 mm	Ø100 mm	1 cái/hộp 1 pc/box 30 cái/thùng 30 pcs/carton	150.000
3 màu  New 12W	DLE-12/3C	1080 lm	6500K 4000K 3000K	Ø166 x 54 mm	Ø150 mm	1 cái/hộp 1 pc/box 20 cái/thùng 20 pcs/carton	237.000
3 màu  New 18W	DLE-18/3C	1650 lm	6500K 4000K 3000K	Ø216 x 58 mm	Ø200 mm	1 cái/hộp 1 pc/box 10 cái/thùng 10 pcs/carton	310.000

LED Downlight DLC



Series DLC	Mã hàng Model	Quang thông Lumens	Nhiệt độ màu CCT	Kích thước Size	Đục lỗ Cut out	Đóng gói Package	Đơn giá Unit price (VNĐ)
	DLC-18T	1800 lm	6000 - 6500K	Ø225 x 64 mm	Ø200 mm	1 cái/hộp 1 pc/box 8 cái/thùng 8 pcs/carton	465.000
	DLC-24T	2400 lm	6000 - 6500K	Ø225 x 64 mm	Ø200 mm	1 cái/hộp 1 pc/box 8 cái/thùng 8 pcs/carton	500.000

Series DLC 3 màu	Mã hàng Model	Quang thông Lumens	Nhiệt độ màu CCT	Kích thước Size	Đục lỗ Cut out	Đóng gói Package	Đơn giá Unit price (VNĐ)
	DLC-6/3C	600 lm	6500K 4000K 3000K	Ø115 x 63 mm	Ø 90 mm	1 cái/hộp 1 pc/box 24 cái/thùng 24 pcs/carton	192.000
	DLC-9/3C	900 lm	6500K 4000K 3000K	Ø115 x 63 mm	Ø 90 mm	1 cái/hộp 1 pc/box 24 cái/thùng 24 pcs/carton	205.000
	DLC-12/3C	1200 lm	6500K 4000K 3000K	Ø175 x 64 mm	Ø150 mm	1 cái/hộp 1 pc/box 12 cái/thùng 12 pcs/carton	346.000
	DLC-18/3C	1800 lm	6500K 4000K 3000K	Ø225 x 64 mm	Ø200 mm	1 cái/hộp 1 pc/box 8 cái/thùng 8 pcs/carton	542.000
	DLC-24/3C	2400 lm	6500K 4000K 3000K	Ø225 x 64 mm	Ø200 mm	1 cái/hộp 1 pc/box 8 cái/thùng 8 pcs/carton	618.000

Viên đèn LED DLC



Border	Description	Unit price (USD)
	RDLC9-GD màu vàng đồng	19.000
	RDLC9-CR màu Crom	19.000
	RDLC9-BL màu xanh da trời	19.000

Border	Description	Unit price (USD)
	RDLC9-GR màu xanh lá	19.000
	RDLC9-PK màu hồng	19.000
	RDLC9-SL màu bạc	19.000

Đèn LED linear spot light



Đèn LED Linear Spot Light	Mã hàng Model	Quang thông Lumens	Nhiệt độ màu CCT	Góc chiếu Angle	Kích thước Size	Đơn giá Unit price (VNĐ)
 4W	RLS-02	300 lm	4000K	10° 36° 48°	83x35x75.6 mm	333.000
 6W	RLS-03	450 lm	4000K	10° 36° 48°	108.5x35x75.6 mm	384.000
 10W	RLS-05	750 lm	4000K	10° 36° 48°	162x35x75.6 mm	491.000
 20W	RLS-10	1500 lm	4000K	10° 36° 48°	1000x35x75.6 mm	1.611.000
 30W	RLS-15	2500 lm	4000K	10° 36° 48°	1500x35x75.6 mm	2.069.000
 20W	RLS-10-2C	1300 lm	4000K	10° 36° 48°	1000x35x75.6 mm	2.291.000
 30W	RLS-12-3C	1950 lm	4000K	10° 36° 48°	1200x35x75.6 mm	2.792.000
 40W	RLS-15-4C	2600 lm	4000K	10° 36° 48°	1500x35x75.6 mm	3.349.000
 30W	RLS-10-F	2700 lm	4000K	10° 36° 48°	1025x55.5x60 mm	2.722.000
 40W	RLS-12-F	3600 lm	4000K	10° 36° 48°	1225x35x75.6 mm	3.086.000
 50W	RLS-15-F	4500 lm	4000K	10° 36° 48°	1525x35x75.6 mm	4.014.000

CHUÔNG CỬA KHÔNG DÂY, KHÔNG PIN



Code: DB2



IP55
Waterproof Button



Wireless Range



0-130dB
Volume Range



LED
Indicator

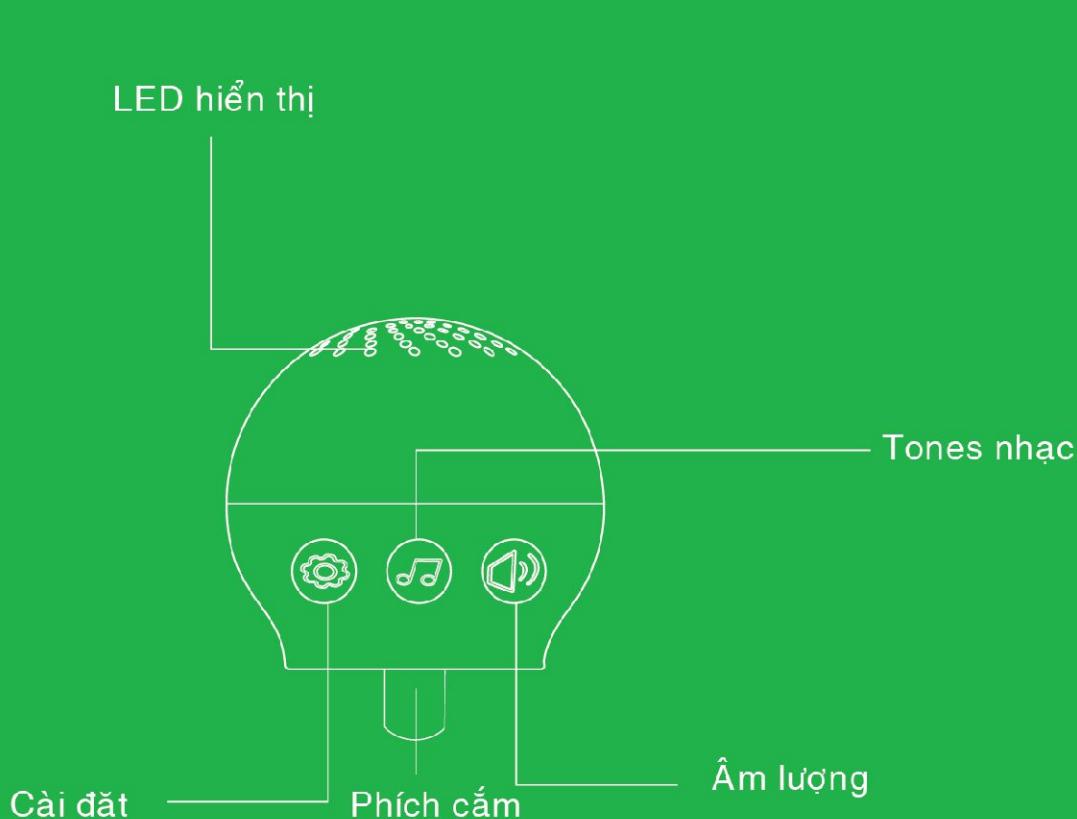

- 4 mức điều chỉnh âm lượng
- 32 tones nhạc tùy chọn
- Chức năng duy trì bộ nhớ cài đặt khi tắt nguồn
- Các tones nhạc có thể thiết lập theo sở thích khác nhau

CÔNG TẮC & Ổ CẮM / Switch & Socket



Sê-ri A50



Sê-ri A60

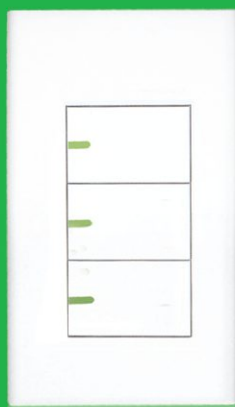

Sê-ri A70

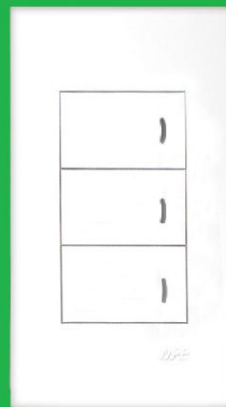

Sê-ri A80

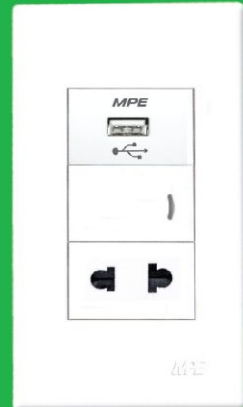

- Sản xuất từ nhựa PC chống cháy
- Ổ cắm đa năng dùng cho các loại phích cắm
- Có màng che bảo vệ
- Module USB sạc được tất cả thiết bị Iphone, Ipad...

Sê-ri A90



Sê-ri A20-IP





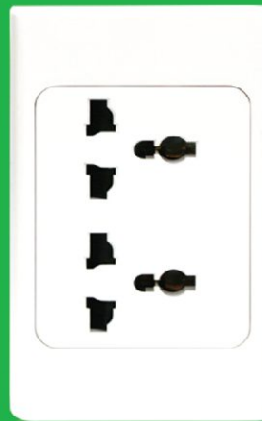



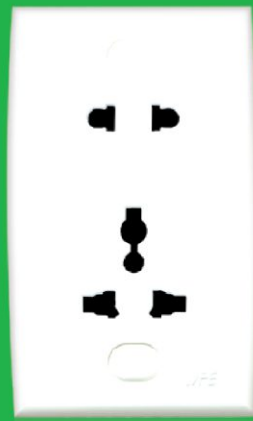





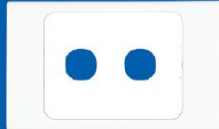
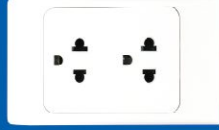
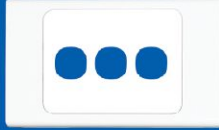
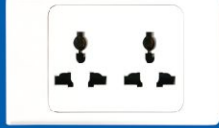
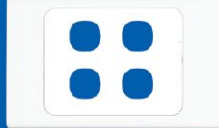
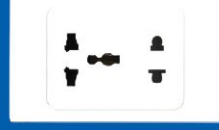

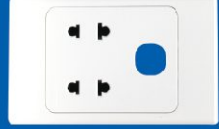
Sê-ri A20 Plus

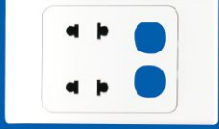

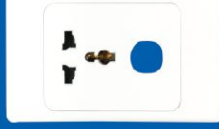
Sê-ri A30



Mặt công tắc & ổ cắm series A20 Plus















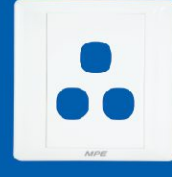

	Mã số / Diễn giải Cat. No./ Description	Đơn giá(VND) Unit Price		Mã số / Diễn giải Cat. No./ Description	Đơn giá(VND) Unit Price
	A20US2N Ổ cắm 2 chấu để liền 16A	43.100		A201N Mặt 1 lỗ	12.400
	A20US3N Ổ cắm 3, 2 chấu để liền 16A	52.000		A202N Mặt 2 lỗ	12.400
	A20UES2N Ổ cắm đôi 3 chấu để liền 16A	54.000		A203N Mặt 3 lỗ	12.400
	A20UESM2N Ổ cắm đôi đa năng để liền 16A	54.000		A204N Mặt 4 lỗ	16.000
	A20US2MN Ổ cắm đa năng Ổ cắm đơn 16A	49.000		A205N Mặt 5 lỗ	16.000
	A20US2XN Ổ cắm đôi 2 chấu 16A + 1 lỗ	42.000		A206N Mặt 6 lỗ	16.000
	A20US2XXN Ổ cắm đôi 2 chấu 16A + 2 lỗ	42.000		ASBN Mặt dùng cho cầu dao an toàn	13.700
	A20USMXN Ổ cắm đơn đa năng 16A + 1 lỗ	36.200		AMCB1N Mặt dùng cho MCB 1 cực	12.400
	A20USMXXN Ổ cắm đơn đa năng 16A + 2 lỗ	36.200		AMCB2N Mặt dùng cho MCB 2 cực	12.400
	A20USMN Ổ cắm đơn đa năng 16A	36.200		A201VXN Mặt nạ tròn	12.400

Mặt viền series A20

	Mã số / Diễn giải Cat. No./ Description	Đơn giá(VNĐ) Unit Price		Mã số / Diễn giải Cat. No./ Description	Đơn giá(VNĐ) Unit Price
	A20-IP Mặt viền đơn màu trắng kiểu Iphone	6.200		A20-WN Mặt viền đơn màu trắng	6.200
	A20-WND Mặt viền đôi màu trắng	12.000		A20-WE Mặt viền đơn màu trắng	6.200























Mặt công tắc & ổ cắm series B20

	Mã số / Diễn giải Cat. No./ Description	Đơn giá(VND) Unit Price		Mã số / Diễn giải Cat. No./ Description	Đơn giá(VND) Unit Price
	B2US2 Mặt ổ cắm đôi 2 chấu	50.000		B201 Mặt đơn	13.500
	B215S Mặt ổ cắm 3 chấu vuông + 1 công tắc	94.200		B202 Mặt đôi	13.500
	B2DDI Mặt nạ hiển thị "đừng làm phiền"	510.000		B203 Mặt ba	13.500
	DB2 Chuông cửa không dây, không pin - 32 âm tùy chọn - 4 mức âm lượng - Tần số: 433Mhz	595.000		B204 Mặt bốn	19.000
	DBP Nút nhấn chuông kích thước	93.000		B2UESM Ổ cắm đa năng + 1 công tắc	47.500
	DB Chuông điện	152.000		B2US Mặt ổ cắm đơn 2 chấu	31.000
	B2TDS Công tắc cảm ứng có Delay	510.000		B2USX Mặt cắm đơn 2 chấu + 1 ổ	40.000
	B727 Ổ cắm cao râu 110/250V vuông 1.200W-220VAC	703.000		BKT Bộ công tắc dùng thẻ từ 16A có thời gian chậm	357.000
	A727 Ổ cắm cao râu 110/250V thẳng đứng	703.000			

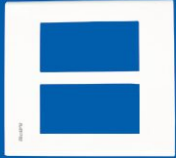

Thiết bị rời dùng chung A20, B20

	Mã số / Diễn giải Cat. No./ Description	Đơn giá(VND) Unit Price		Mã số / Diễn giải Cat. No./ Description	Đơn giá(VND) Unit Price
	A30/1 Công tắc 1 chiều 10A	10.200		A30P Nắp che tròn	3.500
	A30M Công tắc 2 chiều 10A	17.800		A30MBP Nút nhấn chuông 3A	22.500
	A30MD20 Công tắc 2 cực 20A	62.000		AV600 Bộ điều tốc độ quạt 600VA-220VAC	89.000
	A30RJ88 Ổ cắm mạng Lan 8 dây	62.200		AV800 Bộ điều chỉnh độ sáng đèn 800W-220VAC	89.000
	A30RJ64 Ổ cắm điện thoại 4 dây	43.000		AV1200 Bộ điều chỉnh độ sáng đèn 1.200W-220VAC	110.000
	A30TV75 Ổ cắm tivi loại 75 Ohm	39.000		A30USB Ổ cắm sạc USB DC 5V-1000mA	97.000
	A30NGN Đèn báo xanh	13.800		AKT Chìa khóa dùng cho A20KT	38.000
	A30NRD Đèn báo đỏ	13.800		A20KTN Công tắc 2 cực 20A dùng chìa khóa	202.000
	ASV200-LED Dimmer LED Điện áp: 220VAC Công suất: 200W	720.000		AVH Nắp che ốc hình Oval Oval Screw Cap	700
	AV200-LED Dimmer LED Điện áp: 220VAC Công suất: 200W	550.000			

Mặt công tắc & ổ cắm series A50, A60, S60

	Mã số / Diễn giải Cat. No./ Description	Đơn giá(VND) Unit Price		Mã số / Diễn giải Cat. No./ Description	Đơn giá(VND) Unit Price
	A501 Mặt đơn	13.300			S601 Mặt vuông đơn 15.500
	A502 Mặt đôi	13.300			S602 Mặt vuông đôi 15.500
	A503 Mặt ba	13.300			S603 Mặt vuông ba 15.500
	A50456 Mặt bốn, năm, sáu	24.000		A601 Mặt đơn 13.300	
	A50SB Mặt dùng cho cầu dao an toàn	15.200		A602 Mặt đôi 13.300	
	A50MCB1 Mặt dùng cho MCB 1 cực	15.200		A603 Mặt ba 13.300	
	A50MCB2 Mặt dùng cho MCB 2 cực	15.200		A60456 Mặt bốn, năm, sáu 24.000	
				A60SB Module rời lắp SB 5.100	
				A60SB Mặt dùng cho cầu dao an toàn 15.200	
				A60MCB1 Mặt dùng cho MCB 1 cực 15.200	
				A60MCB2 Mặt dùng cho MCB 2 cực 15.200	

Thiết bị rời A50, A60, S60









	Mã số / Diễn giải Cat. No./ Description	Đơn giá(VND) Unit Price
	A6USB Ổ cắm sạc USB DC 5V-1000mA	96.900
	A6US Ổ cắm 2 chấu	24.300
	A6UES2 Ổ cắm đôi 3 chấu	64.300
	A6UESM Ổ cắm đa năng	41.400
	A6M/1 Công tắc 1 chiều	16.600
	A6M/2 Công tắc 2 chiều	26.600
	A6NGN Đèn báo xanh seri A60	30.500
	A6NRD Đèn báo đỏ seri A60	30.500
	A6P Nút che tròn	4.000
	A6TV75 Ổ cắm đồng trục TV loại 75 Ohm	58.000







	Mã số / Diễn giải Cat. No./ Description	Đơn giá(VND) Unit Price
	A6RJ64 Ổ cắm điện thoại 4 dây	58.000
	A6RJ88 Ổ cắm mạng LAN 8 dây	114.000
	A6MBP Nút nhấn chuông 3A	33.300
	A6F Cầu chì	18.000
	A6V200-LED Dimmer LED Điện áp:220VAC Công suất: 200W	550.000
	ASV200-LED Dimmer LED Điện áp:220VAC Công suất: 200W	720.000
	A6V800F Bộ điều chỉnh độ quạt 800VA-220VAC	76.500
	A6V800L Bộ điều chỉnh độ sáng đèn 800W-220VAC	76.500
	A6V1200L Bộ điều chỉnh độ sáng đèn 1.200W-220VAC	97.000

Thiết bị rời vận vít A50, A60, S60



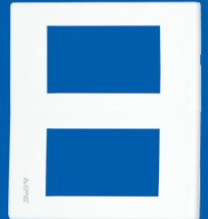

	Mã số / Diễn giải Cat. No./ Description	Đơn giá(VND) Unit Price		Mã số / Diễn giải Cat. No./ Description	Đơn giá(VND) Unit Price
	A6USV (Vận vít) Ổ cắm 2 chấu	24.300		A6UESM-2 (Vận vít) Ổ cắm đa năng A60 2 module	43.900
	A6M/1V (Vận vít) Công tắc 1 chiều	16.600		A6UESMV (Vận vít) Ổ cắm đa năng A60 1.5 module	41.500
	A6M/2V (Vận vít) Công tắc 2 chiều	26.600		A6P2 Nút che tròn 1.5 module	4.000
	A6M/1M (Vận vít) Công tắc 1 chiều cỡ trung	23.500		A6NGVN Đèn báo xanh	30.400
	A6M/2M (Vận vít) Công tắc 2 chiều cỡ trung	36.000		A6NRDV Đèn báo đỏ	30.400
	A6M/1L (Vận vít) Công tắc 1 chiều cỡ lớn	25.000		A6DDI Đèn báo dừng làm phiền	71.400
	A6M/2L (Vận vít) Công tắc 2 chiều cỡ lớn	37.000		A6CLR Đèn báo dọn phòng	71.400



Mặt công tắc & ổ cắm series A70, A80

	Mã số / Diễn giải Cat. No./ Description	Đơn giá(VND) Unit Price
	A701 Mặt đơn	13.300
	A702 Mặt đôi	13.300
	A703 Mặt ba	13.300
	A70456 Mặt bốn, năm, sáu	24.000
	A70SB Mặt dùng cho cầu dao an toàn	15.600
	A70MCB1 Mặt dùng cho MCB 1 cực	15.600
	A70MCB2 Mặt dùng cho MCB 2 cực	15.600
	KT Thẻ từ (dùng cho BKT)	41.000
	A70KT Bộ công tắc dùng thẻ từ 16A có thời gian chậm	355.000

	Mã số / Diễn giải Cat. No./ Description	Đơn giá(VND) Unit Price
	A801 Mặt đơn	13.300
	A802 Mặt đôi	13.300
	A803 Mặt ba	13.300
	A80456 Mặt bốn, năm, sáu	24.000
	A80SB Mặt dùng cho cầu dao an toàn	15.600
	A80MCB1 Mặt dùng cho MCB 1 cực	15.600
	A80MCB2 Mặt dùng cho MCB 2 cực	15.600













Mặt công tắc & ổ cắm series A90

	Mã số / Diễn giải Cat. No./ Description	Đơn giá(VNĐ) Unit Price
	A901 Mặt đơn	13.300
	A902 Mặt đôi	13.300
	A903 Mặt ba	13.300
	A90456 Mặt bốn, năm, sáu	24.000

	Mã số / Diễn giải Cat. No./ Description	Đơn giá(VNĐ) Unit Price
	A90SB Mặt dùng cho cầu dao an toàn	15.600
	A90MCB1 Mặt dùng cho MCB 1 cực	15.600
	A90MCB2 Mặt dùng cho MCB 2 cực	15.600























Thiết bị rời dùng chung series A70, A80, A90

	Mã số / Diễn giải Cat. No./ Description	Đơn giá(VND) Unit Price
	AUSB Ổ cắm sạc USB DC 5V - 1000mA	96.900
	AM/1 Công tắc 1 chiều	16.600
	AM/2 Công tắc 2 chiều	26.600
	AM/1M Công tắc 1 chiều cỡ trung	23.500
	AM/2M Công tắc 2 chiều cỡ trung	36.000
	AM/1L Công tắc 1 chiều cỡ lớn	29.800
	AM/2L Công tắc 2 chiều cỡ lớn	37.300
	AMD20 Công tắc 20A	70.700
	AMBP Nút nhấn chuông 3A	33.500
	A78F Cầu chì 10A	18.500
	FS Cầu chì 10A	5.100
	AUS Ổ Cắm 2 chấu	23.400

	Mã số / Diễn giải Cat. No./ Description	Đơn giá(VND) Unit Price
	AUES Ổ cắm đơn 3 chấu	41.500
	AUES2 Ổ cắm đôi 3 chấu	64.300
	ATV75 Ổ cắm đồng trục TV loại 75ohm	58.000
	ARJ64 Ổ cắm điện thoại 4 dây	58.000
	ARJ88 Ổ cắm mạng LAN 8 dây	114.000
	AP Nút che trơn	4.000
	ANRD Đèn báo Neon (đỏ)	30.400
	ANGN Đèn báo Neon (Xanh)	30.400
	A800F Bộ điều tốc độ quạt 800VA-220VAC	76.500
	A800L Bộ điều chỉnh độ sáng đèn 800W-220VAC	76.500
	A1200L Bộ điều chỉnh độ sáng đèn 1.200W-220VAC	97.000

Nhóm hộp

	Mã số / Diễn giải Cat. No./ Description	Đơn giá(VNĐ) Unit Price		Mã số / Diễn giải Cat. No./ Description	Đơn giá(VNĐ) Unit Price
	CA157 Nắp che hộp nhựa âm tường	2.500		AKSB Hộp nhựa nổi dùng cho SB	6.600
	A157N Hộp nhựa âm tường đơn	5.000		AK01 Hộp nhựa nổi đơn	8.800
	A157ND Hộp nhựa âm tường dùng cho 2 mặt đơn	11.600		AK02 Hộp nhựa nổi đôi	12.700
	A157V Đế âm tự động chống cháy dùng cho các mặt nạ vuông	8.000		A6K01 Đế nổi dùng cho mặt nạ đơn seri A60	9.000
	A157V2 Hộp đế nhựa vuông kiểu Anh	15.800		A6K02 Đế nổi dùng cho mặt nạ đôi seri A60	13.500
	A157 MCB Hộp nhựa âm tường dùng cho MCB	11.600		A223V Mặt che phòng thấm nước dùng cho các mặt & ổ cắm loại đứng	104.000
	AK237 Hộp nhựa nổi dùng cho các mặt và ổ cắm (A30)	8.800		A223 Mặt che phòng thấm nước dùng cho các mặt & ổ cắm loại đứng	250.000
	AK2237 Hộp nhựa nổi dùng cho các mặt và ổ cắm (A20)	8.800		A223S Mặt che chống thấm nước	85.000
	AK2237N Hộp nhựa nổi dùng cho các mặt, ổ cắm A20 và viền A20-Wn	8.800		N04 Hộp box âm tường cho ổ cắm dạng râu hình chữ nhật	25.000
	AK2237ND Hộp nhựa nổi dùng cho viền A20-WN	16.800		N06 Hộp box âm tường cho ổ cắm dạng râu hình vuông	25.000
	A157N2 Hộp nhựa âm tường đôi	11.000			



Khả năng chịu lực



Khả năng chống cháy



GIAO HÀNG NHANH, KỊP THỜI

Ống luồn & lò xo uốn ống

Ống Luồn 750N	Mã số / Diễn giải Cat. No./ Description	Đơn giá(VNĐ) Unit Price
	A9016 Ống luồn Φ 16mm	19.600
	A9020 Ống luồn Φ 20mm	27.600

Ống Luồn 750N	Mã số / Diễn giải Cat. No./ Description	Đơn giá(VNĐ) Unit Price
	A9025 Ống luồn Φ 25mm	38.300
	A9032 Ống luồn Φ 32mm	63.600

Ống Luồn 320N	Mã số / Diễn giải Cat. No./ Description	Đơn giá(VNĐ) Unit Price
	A9016L Ống luồn Φ 16mm	17.700
	A9020L Ống luồn Φ 20mm	22.900

Ống Luồn 320N	Mã số / Diễn giải Cat. No./ Description	Đơn giá(VNĐ) Unit Price
	A9025L Ống luồn Φ 25mm	34.700
	A9032L Ống luồn Φ 32mm	53.800



















Ống Luồn Heavy 1250N	Mã số / Diễn giải Cat. No./ Description	Đơn giá(VNĐ) Unit Price
	A9020HV Ống luồn Φ 20mm loại Heavy 1250N	35.000
	A9025HV Ống luồn Φ 25mm loại Heavy 1250N	50.000

Ống Luồn Heavy 1250N	Mã số / Diễn giải Cat. No./ Description	Đơn giá(VNĐ) Unit Price
	A9032HV Ống luồn Φ 32mm loại Heavy 1250N	98.200



















Lò Xo Uốn Ống	Mã số / Diễn giải Cat. No./ Description	Đơn giá(VNĐ) Unit Price
	BS-16 Lò xo uốn ống Φ 16	47.500
	BS-20 Lò xo uốn ống Φ 20	57.500

Lò Xo Uốn Ống	Mã số / Diễn giải Cat. No./ Description	Đơn giá(VNĐ) Unit Price
	BS-25 Lò xo uốn ống Φ 25	76.000
	BS-32 Lò xo uốn ống Φ 32	98.000













Phụ kiện

	Mã số / Diễn giải Cat. No./ Description	Đơn giá(VND) Unit Price		Mã số / Diễn giải Cat. No./ Description	Đơn giá(VND) Unit Price
	A258/16 Khớp nối răng 16mm	2.270		A246/25 T nối 25mm	11.250
	A258/20 Khớp nối răng 20mm	2.690		A246/20 T nối 20mm	8.100
	A258/25 Khớp nối răng 25mm	3.360		A246/16 T nối 16mm	5.700
	A258/32 Khớp nối răng 32mm	5.516		A246/32 T nối 32mm	12.480
	A244/20 (có nắp) Co nối 20mm	5.516		A242/16 Khớp nối trơn 16mm	1.000
	A244/25 (có nắp) Co nối 25mm	9.650		A242/20 Khớp nối trơn 20mm	1.190
	A244/16 Co nối 16mm	3.400		A242/25 Khớp nối trơn 25mm	1.780
	A244/32 Co nối 32mm	10.800		A242/32 Khớp nối trơn 32mm	3.040
	A240L Nắp hộp nối tròn Mounting Cup	1.700		A242/20-16 Nối trơn giảm 20-16mm	2.270

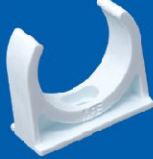

Phụ kiện

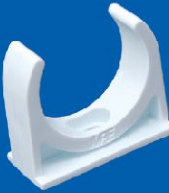

	Mã số / Diễn giải Cat. No./ Description	Đơn giá(VND) Unit Price		Mã số / Diễn giải Cat. No./ Description	Đơn giá(VND) Unit Price
	A242/32-16 Nối trơn giảm 32-16mm	4.540		A240/20/1 Hộp nối dây 1 đường Φ 20	8.100
	A242/32-20 Nối trơn giảm 32-20mm	4.540		A240/20/2 Hộp nối dây 2 đường Φ 20	8.100
	A242/32-25 Nối trơn giảm 32-25mm	4.540		A240/20/2A Hộp nối dây 2 đường _ 20	8.100
	A242/25-20 Nối trơn giảm 25-20	4.540		A240/20/3 Hộp nối dây 3 đường Φ 20	8.100
	A240/16/1 Hộp nối dây 1 đường Φ 16	7.040		A240/20/4 Hộp nối dây 4 đường Φ 20	8.100
	A240/16/2 Hộp nối dây 2 đường Φ 16	7.040		A240/25/1 Hộp nối dây 1 đường Φ 25	8.900
	A240/16/2A Hộp nối dây 2 đường ⊥ 16	7.040		A240/25/2 Hộp nối dây 2 đường Φ 25	8.900
	A240/16/3 Hộp dây nối 3 đường Φ 16	7.040		A240/25/2A Hộp nối dây 2 đường _ 25	8.900
	A240/16/4 Hộp nối dây 4 đường Φ 16	7.040		A240/25/3 Hộp nối dây 3 đường Φ 25	8.900

Phụ kiện

	Mã số / Diễn giải Cat. No./ Description	Đơn giá(VND) Unit Price		Mã số / Diễn giải Cat. No./ Description	Đơn giá(VND) Unit Price
	A240/25/4 Hộp nối dây 4 đường Φ 25	8.900		A442 Hộp nối (101x101x50)mm	20.250
	A240/32/1 Hộp nối dây 1 đường Φ 32	10.550		A662 Hộp nối (152x152x50)mm	40.570
	A240/32/2 Hộp nối dây 2 đường Φ 32	10.550		A882 Hộp nối (200x200x50)mm	79.450
	A240/32/2A Hộp nối dây 2 đường ⊥ 32	10.550		A280/16 Kẹp đỡ ống 16mm	1.190
	A240/32/3 Hộp nối dây 3 đường Φ 32	10.550		A280/20 Kẹp đỡ ống 20mm	1.320
	A240/32/4 Hộp nối dây 4 đường Φ 32	10.550		A280/25 Kẹp đỡ ống 25mm	2.040
	A332 Hộp nối (76x76x50)mm	16.200		A280/32 Kẹp đỡ ống 32mm	2.950

Ống luồn đàn hồi

	Mã số / Diễn giải Cat. No./ Description	Đơn giá(VND) Unit Price
	A9016 CM Ống luồn đàn hồi Φ 16 - 50m/cuộn	138.000
	A9016CT Ống luồn đàn hồi Φ 16 - 50m/cuộn màu trắng	New 149.000
	A9020 CM Ống luồn đàn hồi Φ 20 - 50m/cuộn	178.000
	A9020 CT Ống luồn đàn hồi Φ 20 - 50m/cuộn màu trắng	New 187.500

	Mã số / Diễn giải Cat. No./ Description	Đơn giá(VND) Unit Price
	A9025 CM Ống luồn đàn hồi Φ 25 - 40m/cuộn	212.000
	A9025 CT Ống luồn đàn hồi Φ 25 - 40m/cuộn màu trắng	New 228.000
	A9032 CM Ống luồn đàn hồi Φ 32 - 25m/cuộn	245.000
	A9032 CT Ống luồn đàn hồi Φ 32 - 25m/cuộn màu trắng	New 260.000

Ống Luồn Dẹp	Mã số / Diễn giải Cat. No./ Description	Đơn giá(VND) Unit Price
	MP 20/10 Ống luồn dẹp 20x10mm, dài 2m	13.600
	MP 25/14 Ống luồn dẹp 25x14mm, dài 2m	19.800
	MP 30/16 Ống luồn dẹp 30x16mm, dài 2m	25.500
	MP 40/22 Ống luồn dẹp 40x22mm, dài 2m	41.300

Ống Luồn Dẹp	Mã số / Diễn giải Cat. No./ Description	Đơn giá(VND) Unit Price
	MP 50/35 Ống luồn dẹp 50x35mm, dài 2m	67.800
	MP 60/40 Ống luồn dẹp 60x40mm, dài 2m	84.800
	MP 80/50 Ống luồn dẹp 80x50mm, dài 2m	137.000
	MP 100/40 Ống luồn dẹp 100x40mm, dài 2m	168.400
	MP 100/60 Ống luồn dẹp 100x60mm, dài 2m	214.700

THIẾT BỊ ĐÓNG CẮT, TỬ ĐIỆN



- * MCB dòng cắt cao 4.5KA, 6KA, 10KA
- * RCBO bảo vệ quá tải & chống giật
- * Tủ điện kết cấu chắc chắn, mẫu mã đẹp

Thiết bị đóng ngắt, bảo vệ MCB

	Mã hàng Model	Số cực	Dòng định mức In (A)	Icu (kA)	Đơn giá Unit price (VNĐ)
 <p>4.5kA - 6kA</p>	MP6-C106	1P	6A	6kA	57.000
	MP6-C110	1P	10A	6kA	57.000
	MP6-C116	1P	16A	6kA	57.000
	MP6-C120	1P	20A	6kA	57.000
	MP6-C125	1P	25A	6kA	57.000
	MP6-C132	1P	32A	6kA	57.000
	MP6-C140	1P	40A	6kA	57.000
	MP6-C150	1P	50A	6kA	77.500
	MP6-C163	1P	63A	6kA	77.500
		MP4-C150	1P	50A	4.5kA
	MP4-C163	1P	63A	4.5kA	57.000
 <p>4.5kA - 6kA</p>	MP6-C206	2P	6A	6kA	114.000
	MP6-C210	2P	10A	6kA	114.000
	MP6-C216	2P	16A	6kA	114.000
	MP6-C220	2P	20A	6kA	114.000
	MP6-C225	2P	25A	6kA	114.000
	MP6-C232	2P	32A	6kA	114.000
	MP6-C240	2P	40A	6kA	114.000
	MP6-C250	2P	50A	6kA	157.000
	MP6-C263	2P	63A	6kA	157.000
		MP4-C250	2P	50A	4.5kA
	MP4-C263	2P	63A	4.5kA	114.000
 <p>10kA</p>	MP10-C280	2P	80A	10kA	370.000
	MP10-C2100	2P	100A	10kA	380.000

Thiết bị đóng ngắt, bảo vệ MCB



4.5kA - 6kA



10kA



6kA

Mã hàng Model	Số cực	Dòng định mức In (A)	Icu (kA)	Đơn giá Unit price (VNĐ)
MP6-C310	3P	10A	6kA	171.000
MP6-C316	3P	16A	6kA	171.000
MP6-C320	3P	20A	6kA	171.000
MP6-C325	3P	25A	6kA	171.000
MP6-C332	3P	32A	6kA	171.000
MP6-C340	3P	40A	6kA	171.000
MP6-C350	3P	50A	6kA	239.000
MP6-C363	3P	63A	6kA	239.000
MP4-C350	3P	50A	4,5kA	171.000
MP4-C363	3P	63A	4,5kA	171.000
MP10-C380	3P	80A	10kA	560.000
MP10-C3100	3P	100A	10kA	580.000
MP6-C410	4P	10A	6kA	267.000
MP6-C416	4P	16A	6kA	267.000
MP6-C420	4P	20A	6kA	267.000
MP6-C425	4P	25A	6kA	267.000
MP6-C432	4P	32A	6kA	267.000
MP6-C440	4P	40A	6kA	267.000
MP6-C450	4P	50A	6kA	441.000
MP6-C463	4P	63A	6kA	441.000

Thiết bị đóng ngắt, bảo vệ dòng rò & quá tải

RCCB



Mã hàng Model	Số cực	Dòng định mức I_n (A)	Dòng rò $I_{\Delta n}$ (mA)	Đơn giá Unit price (VNĐ)
MEL-30/225	2P	25A	30mA/100mA	426.000
MEL-30/232	2P	32A	30mA/100mA	458.000
MEL-30/240	2P	40A	30mA/100mA	458.000
MEL-30/263	2P	63A	30mA/100mA	648.000
MEL-30/425	4P	25A	30mA/100mA	660.000
MEL-30/432	4P	32A	30mA/100mA	704.000
MEL-30/440	4P	40A	30mA/100mA	704.000
MEL-30/463	4P	63A	30mA/100mA	938.000

RCBO



Mã hàng Model	Số cực	Dòng định mức I_n (A)	Dòng rò $I_{\Delta n}$ (mA)	I_{cu} (kA)	Đơn giá Unit price (VNĐ)
RCBO-30/225	2P	25A	30mA	6kA	426.000
RCBO-30/232	2P	32A	30mA	6kA	466.000
RCBO-30/240	2P	40A	30mA	6kA	466.000
RCBO-30/263	2P	63A	30mA	6kA	659.000

Cầu dao an toàn

SB



Mã số / Diễn giải Cat. No./ Description	Đơn giá (VNĐ) Unit Price
SB-10 Cầu dao an toàn 10A 10A Safety Breaker	47.000
SB-15 Cầu dao an toàn 15A 15A Safety Breaker	47.000
SB-20 Cầu dao an toàn 20A 20A Safety Breaker	47.000
SB-30 Cầu dao an toàn 30A 30A Safety Breaker	47.000
SB-40 Cầu dao an toàn 40A 40A Safety Breaker	47.000

Kích Thước MCB - RCBO

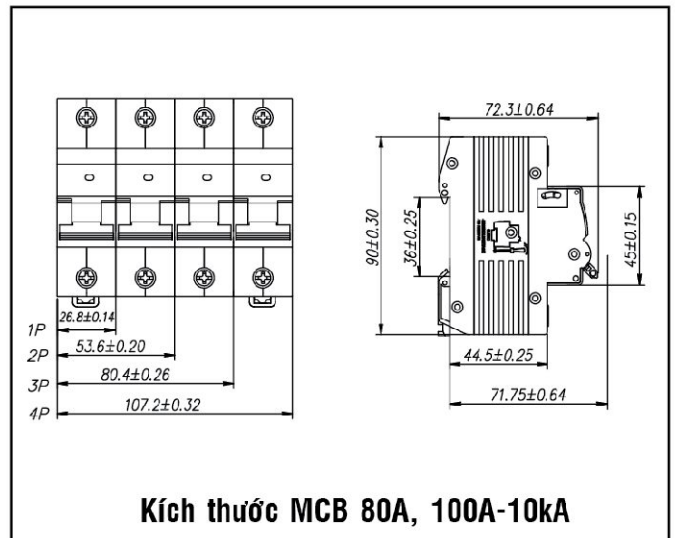
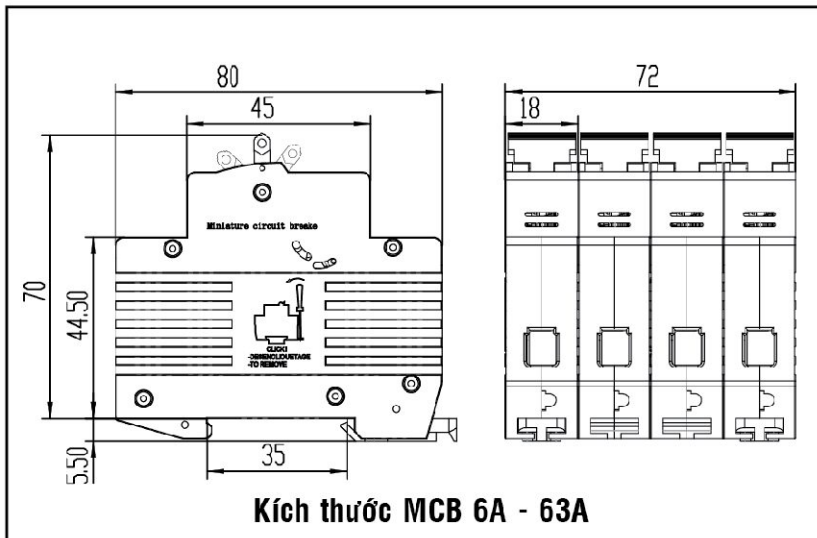
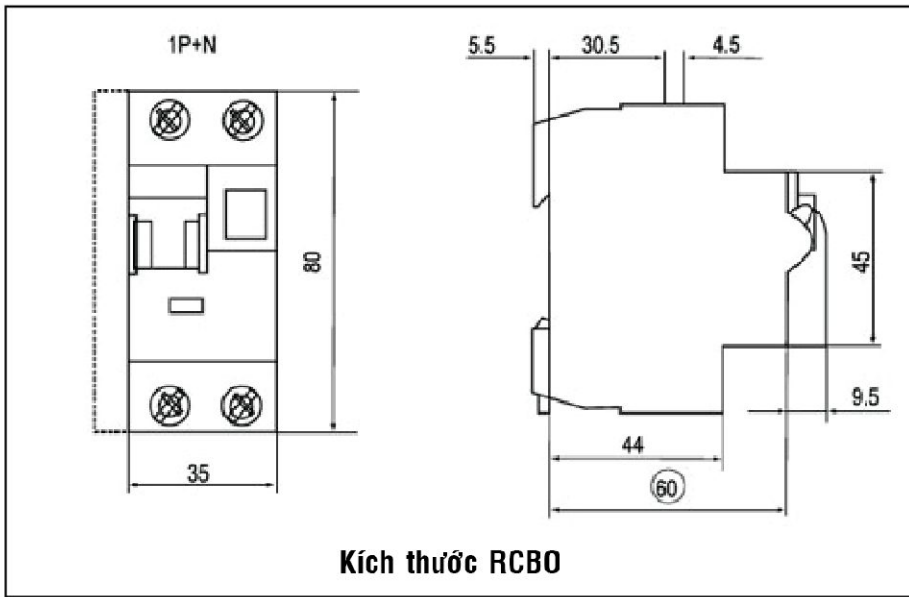

Tủ điện

Tủ Điện Series T	Mã hàng Model	Số cực	Kích thước (AxBxCxDxH1xH2)mm	Đơn giá Unit price (VNĐ)
	Tủ T4	2-4	148x160x128x135x89x70 mm	141.000
	Tủ T6	5-6	215x199x188x170x89x70 mm	187.000
	Tủ T10	7-10	287x213x258x185x89x70 mm	300.000
	Tủ T14	11-14	362x248x330x216x89x70 mm	390.000
	Tủ T20	15-20	470x248x440x216x95x76 mm	589.000
	Tủ T24	21-24	323x382x300x355x95x76 mm	840.000
	Tủ T32	25-32	398x500x365x460x105x76 mm	1.032.000
	Tủ T40	33-40	470x500x440x460x105x76 mm	1.191.000

Kích Thước Tủ Điện

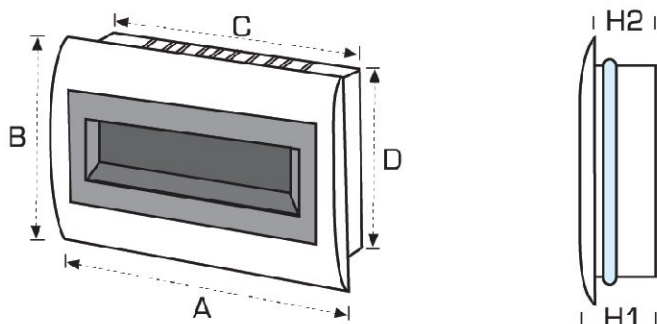

Tủ điện

Tủ Điện Series TS	Mã hàng Model	Số cực	Kích thước (AxBxCxDxH1xH2)mm	Đơn giá Unit price (VNĐ)
	Tủ TS-4	2-4	148x160x128x148x90x70 mm	141.000
	Tủ TS-6	5-6	200x216x180x190x96x70 mm	187.000
	Tủ TS-12	7-12	311x248x286x226x96x70 mm	300.000
	Tủ TS-14	11-14	349x248x326x228x96x70 mm	390.000
	Tủ TS-20	15-20	468x248x434x228x96x76 mm	589.000
	Tủ TS-24	21-24	311x404x300x348x96x76 mm	840.000
	Tủ TS-32	25-32	396x496x372x475x105x76 mm	1.032.000
	Tủ TS-40	33-40	468x496x443x475x105x76 mm	1.191.000

Kích Thước Tủ Điện

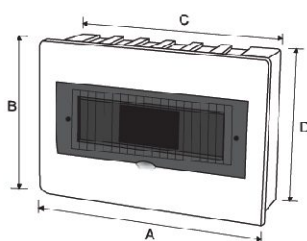

Phần thanh ray có thể thay đổi hướng lắp đặt

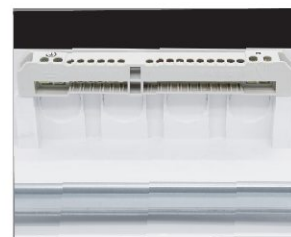

Thanh dẫn điện bằng đồng

Tủ điện chống thấm IP66

Tủ Điện Series WP

	Mã hàng Model	Số cực	Kích thước (LxHxW)mm	Đơn giá Unit price (VNĐ)
	Tủ WP-4	2-4	107x212x92 mm	650.000
	Tủ WP-6	5-6	165x200x100 mm	810.000
	Tủ WP-9	7-9	219x200x100 mm	996.000
	Tủ WP-12	10-12	273x230x110 mm	1.348.000
	Tủ WP-18	13-18	381x230x110 mm	1.824.000
	Tủ WP-24	19-24	273x380x110 mm	2.375.000
	Tủ WP-36	25-36	381x380x110 mm	3.263.000

THIẾT BỊ CÔNG NGHIỆP



📶 Thay đổi linh kiện linh hoạt đáp ứng nhu cầu sử dụng, dễ lắp đặt, an toàn cao

📶 Sử dụng đế sắt

📶 Module USB sạc tất cả thiết bị như: Iphone, Ipad, ...

- 📶 Làm bằng nhựa cao cấp chịu nhiệt và cách điện cao
- 📶 Thân nhựa kín nước hoàn toàn
- 📶 Dễ lắp đặt, độ an toàn cao



Phích cắm & Ổ cắm công nghiệp

Phích Cắm Di Động Có Kẹp Giữ Dây

Mã số / Diễn giải
Cat. No./ Description

Đơn giá(VND)
Unit Price



MPN-013 16A-240V 2P+E-IP44	69.500
MPN-0132 16A-240V 2P+E-IP67	205.500
MPN-023 32A-240V 2P+E-IP44	115.000
MPN-0232 32A-240V 2P+E-IP67	268.700



MPN-014 16A-380V-415V 3P+E-IP44	88.500
MPN-024 32A-380V-415V 3P+E-IP44	125.400
MPN-015 16A-380V-415V 3P+N+E-IP44	101.000
MPN-025 32A-380V-415V 3P+N+E-IP44	147.500



MPN-0252 32A-380V-415V 3P+N+E-IP67	305.600
MPN-0342 63A-380V-415V 3P+E-IP67	505.000
MPN-0352 63A-380V-415V 3P+N+E-IP67	526.000
MPN-044k 125A-380V-415V 3P+E-IP67	1.502.000
MPN-045k 125A-380V-415V 3P+N+E-IP67	1.686.000



MPN-623 32A-380V-2P E-IP44	135.000
---	----------------

Ổ Cắm Cố Định Bật Trên Bảng Điện

Mã số / Diễn giải
Cat. No./ Description

Đơn giá(VND)
Unit Price



MPN-313 16A-240V 2P+E-IP44	110.600
MPN-3132 16A-240V 2P+E-IP67	268.700
MPN-323 32A-240V 2P+E-IP44	156.000
MPN-3232 32A-240V 2P+E-IP67	358.300



MPN-314 16A-380V-415V 3P+E-IP44	120.000
MPN-324 32A-380V-415V 3P+E-IP44	162.300
MPN-315 16A-380V-415V 3P+N+E-IP44	130.700
MPN-325 32A-380V-415V 3P+N+E-IP44	183.400
MPN-3252 32A-380V-415V 3P+N+E-IP67	367.800



MPN-3342 63A-380V-415V 3P+E-IP67	673.400
MPN-3352 63A-380V-415V 3P+N+E-IP67	725.000
MPN-3442 125A-380V-415V 3P+E-IP67	1.527.000
MPN-3452 125A-380V-415V 3P+N+E-IP67	1.738.000

Phích cắm & Ổ cắm công nghiệp

Ổ Cắm Cố Định Gắn Âm

Mã số / Diễn giải Cat. No./ Description	Đơn giá(VND) Unit Price
MPN-413 16A-240V 2P+E-IP44	111.700
MPN-4132 16A-240V 2P+E-IP67	205.500
MPN-423 32A-240V 2P+E-IP44	158.000
MPN-4232 32A-240V 2P+E-IP67	358.300
MPN-414 16A-380V-415V 3P+E-IP44	121.200
MPN-424 32A-380V-415V 3P+E-IP44	174.000
MPN-415 16A-380V-415V 3P+N+E-IP44	142.300
MPN-425 32A-380V-415V 3P+N+E-IP44	195.000
MPN-4342 63A-380V-415V 3P+E-IP67	603.000
MPN-4352 63A-380V-415V 3P+N+E-IP67	637.600
MPN-4252 32A-380V-415V 3P+N+E-IP67	420.500
MPN-4442 125A-380V-415V 3P+E-IP67	1.578.700
MPN-4452 125A-380V-415V 3P+N+E-IP67	1.760.000

Ổ Cắm Di Động Có Kẹp Giữ Dây

Mã số / Diễn giải Cat. No./ Description	Đơn giá(VND) Unit Price
MPN-1013 16A-6h/220-250V 2P+E-IP44	479.500
MPN-213 16A-240V 2P+E-IP44	90.600
MPN-2132 16A-240V 2P+E-IP67	221.300
MPN-223 32A-240V 2P+E-IP44	143.300
MPN-2232 32A-240V 2P+E-IP67	347.800
MPN-214 16A-380V-415V 3P+E-IP44	115.000
MPN-224 32A-380V-415V 3P+E-IP44	157.000
MPN-225 32A-380V-415V 3P+N+E-IP44	199.000
MPN-2342 63A-380V-415V 3P+E-IP67	673.400
MPN-2252 32A-380V-415V 3P+N+E-IP67	331.000
MPN-215 16A-380V-415V 3P+N+E-IP44	136.000
MPN-2352 63A-380V-415V 3P+N+E-IP67	780.000
MPN-2452 125A-380V-415V 3P+N+E-IP67	1.897.000
MPN-2442 125A-380V-415V 3P+E-IP67	1.818.000

Ổ cắm & phích cắm công nghiệp

Ổ Cắm Cố Định Gắn Nổi

Mã số / Diễn giải Cat. No./ Description	Đơn giá(VNĐ) Unit Price
MPN-113 16A-240V 2P+E-IP44	125.400
MPN-1132 16A-240V 2P+E-IP67	355.000
MPN-123 32A-240V 2P+E-IP44	167.600
MPN-1232 32A-240V 2P+E-IP67	410.000
MPN-114 16A-380V-415V 3P+E-IP44	143.300
MPN-124 32A-380V-415V 3P+E-IP44	182.300
MPN-115 16A-380V-415V 3P+N+E-IP44	152.800
MPN-125 32A-380V-415V 3P+N+E-IP44	189.700
MPN-1252 32A-380V-415V 3P+N+E-IP67	505.800
MPN-1342 63A-380V-415V 3P+E-IP67	789.300
MPN-1352 63A-380-415V 3P+N+E-IP67	884.000
MPN-1442 125A-380-415V 3P+E-IP67	2.231.000
MPN-1452 125A-240-415V 3P+N+E-IP67	2.371.000

Cầu Dao Chống Thấm Nước Ip66

Mã số / Diễn giải Cat. No./ Description	Đơn giá(VNĐ) Unit Price
SW-120 20A-250V-1P	431.000
SW-132 32A-250V-1P	545.000
SW-220 20A-250V-2P	556.000
SW-232 32A-250V-2P	579.000
SW-263 63A-250V-2P	783.000
SW-320 20A-500V-3P	658.000
SW-332 32A-500V-3P	681.000
SW-363 63A-500V-3P	1.055.000

Ổ Cắm Kết Hợp Công Tác 3 Cực Ip66

Mã số / Diễn giải Cat. No./ Description	Đơn giá(VNĐ) Unit Price
S-315 15A-250V-3P	851.000
S-332 32A-250V-3P	1.067.000



Phích Cắm Plug Ip 66



Mã số / Diễn giải Cat. No./ Description	Đơn giá(VNĐ) Unit Price
P-315 15A-250V-3P	238.000
P-332 32A-250V-3P	567.500
MPN-C Nút che ổ cắm công nghiệp loại bắt tường	3.000

Ổ cắm âm sàn thiết bị rời A60







	Mã số / Diễn giải Cat. No./ Description	Đơn giá(VND) Unit Price
	FY-60 Ổ cắm âm sàn kiểu vuông màu vàng	741.000
	FA-60 Ổ cắm âm sàn kiểu vuông màu xám	741.000
	FB-60 Ổ cắm âm sàn kiểu vuông màu đen	741.000
	FW-60 Ổ cắm âm sàn kiểu vuông màu trắng	741.000
	FCY-60 Ổ cắm âm sàn kiểu tròn màu vàng	741.000
	FCA-60 Ổ cắm âm sàn kiểu tròn màu xám	741.000
	FGP Ổ cắm âm sàn 3 lỗ kiểu tròn bằng nhựa + đế âm	660.000

Phụ Kiện Âm Sàn

	Mã số / Diễn giải Cat. No./ Description	Đơn giá(VND) Unit Price
	A6USB Ổ cắm sạc USB DC 5V-1000mA	96.900
	A6NGNV Đèn báo xanh	30.400
	A6NRDV Đèn báo đỏ	30.400





	Mã số / Diễn giải Cat. No./ Description	Đơn giá(VND) Unit Price
	A6UES2 Ổ cắm đôi 3 chấu	64.300
	A6RJ64 Ổ cắm điện thoại 4 dây	58.000
	A6RJ88 Ổ cắm mạng LAN 8 dây	114.000
	A6TV75 Ổ cắm đồng trục TV loại 75 Ohm	58.000
	A6USV Ổ cắm 2 chấu	24.300
	A6P Nút che tròn	4.000
	A6UESM-2 Ổ cắm đa năng A60 (2 module)	43.900
	A6UESMV Ổ cắm đa năng A60 (1.5 module)	41.500
	A6P2 Nút che tròn 1.5 module	4.000
	F115 Đế sắt dùng cho ổ cắm âm sàn	58.000





Ổ cắm âm bàn





	Mã số / Diễn giải Cat. No./ Description	Đơn giá(VND) Unit Price		Mã số / Diễn giải Cat. No./ Description	Đơn giá(VND) Unit Price
	TBS1 Table socket 2 ổ cắm đa năng 2 cổng kết nối USB 2 cổng kết nối mạng	2.820.000		TBS2 Table socket 3 ổ cắm 3 chấu (2 chấu dẹp + 1 chấu tròn) 2 cổng kết nối USB 2 cổng kết nối mạng	2.600.000
	TBS3 Table socket 1 ổ cắm 3 chấu (2 chấu dẹp + 1 chấu tròn) 1 cổng kết nối USB 1 bộ sạc không dây 1 cổng kết nối mạng	2.990.000		TBS4 Table socket Có thể cắm phích từ 2 phía 3 ổ cắm 3 chấu (2 chấu dẹp + 1 chấu tròn) 2 cổng kết nối USB	2.300.000
	TBS5 Table socket 3 ổ cắm 3 chấu (2 chấu dẹp + 1 chấu tròn) 3 cổng kết nối USB 3 cổng kết nối mạng	2.600.000		TBS6 Table socket 3 ổ cắm ba chấu (2 chấu dẹp + 1 chấu tròn) 2 cổng kết nối USB điều khiển ổ cắm nâng lên & hạ xuống bằng điện	9.028.000



Ổ cắm du lịch, ổ cắm di động

	Mã số / Diễn giải Cat. No./ Description	Đơn giá(VND) Unit Price
	AD1 Ổ cắm du lịch, chân cắm đẹp-tròn	22.000
	AD2 Ổ cắm du lịch, 3 chân cắm kiểu Anh	27.200
	TA1 Ổ cắm du lịch	93.000
	TA2 Ổ cắm du lịch, tích hợp cổng USB	262.000
	TA3 Ổ cắm du lịch, tích hợp cổng USB	210.000
	TA4 Ổ cắm du lịch đa năng 2 cổng USB	271.000

	Mã số / Diễn giải Cat. No./ Description	Đơn giá(VND) Unit Price
	PL1 Phích cắm chân đẹp	8.600
	AM5S Ổ cắm di động đa năng-5 ổ	199.000
	AM5F Ổ cắm di động có cầu chì & CB bảo vệ	270.000
	AM5SFB Ổ cắm di động có cầu chì & CB bảo vệ phích cắm 3 chấu vuông kiểu Anh	318.000

Dây Cáp	Mã số / Diễn giải Cat. No./ Description	Đơn giá(VND) Unit Price
	RG6-112 Cáp tivi 75 Ohm màu đen 112 lõi đồng Đóng gói:100m/cuộn	8.000
	TLC-2P Cáp điện thoại 2 đôi (1/0.5mmx2P) đóng gói:100m/cuộn 200m/cuộn	5.600
	CAT5E-4P Cáp mạng FTP 4 đôi Đóng gói: 305m/cuộn có giáp bạc chống nhiễu	12.000
	CAT6E-4P Cáp mạng FTP 4 đôi Đóng gói:305m/cuộn Giáp bạc chống nhiễu	16.000

Băng Keo Điện	Mã số / Diễn giải Cat. No./ Description	Đơn giá(VND) Unit Price
	BKD-20 Băng keo điện P.V.C 0.13mmx19mmx20 yds - màu đen	9.900
	BKW-20 Băng keo điện P.V.C 0.13mmx19mmx20 yds - màu trắng	9.900
	BKG-20 Băng keo điện P.V.C 0.13mmx19mmx20 yds - màu xanh lá	9.900
	BKY-20 Băng keo điện P.V.C 0.13mmx19mmx20 yds - màu vàng	9.900
	BKR-20 Băng keo điện P.V.C 0.13mmx19mmx20 yds - màu đỏ	9.900

Quạt hút âm trần/ âm tường

	Mã số / Diễn giải Cat. No./ Description	Đơn giá (VNĐ) Unit Price
	<p>AFC-130 Quạt hút loại ốp trần có mặt che bảo vệ</p> <ul style="list-style-type: none"> ■ Đường kính cánh quạt 120mm ■ Công suất tiêu thụ điện 25 Watt ■ Công suất hút gió 4.8m³/min ■ Điện thế 220 Volt ■ Kích thước (L x W x H): 250x180x250 mm ■ Kích thước đục lỗ trần 200mm x 200mm ■ Độ ồn: 40dB 	<p style="text-align: center;">540.000</p>
	<p>AF-150 Quạt hút loại ốp tường có mặt che bảo vệ</p> <ul style="list-style-type: none"> ■ Đường kính cánh quạt 150mm ■ Công suất tiêu thụ điện 25 Watt ■ Công suất hút gió 4.8m³/min ■ Điện thế 220 Volt ■ Kích thước (L x W x H): 235x140x235 mm ■ Kích thước đục lỗ tường 200mm x 200mm ■ Độ ồn: 43dB 	<p style="text-align: center;">450.000</p>
	<p>AF-200 Quạt hút loại ốp tường có mặt che bảo vệ</p> <ul style="list-style-type: none"> ■ Đường kính cánh quạt 200mm ■ Công suất tiêu thụ điện 30 Watt ■ Công suất hút gió 8.1m³/min ■ Điện thế 220 Volt ■ Kích thước (L x W x H): 290x145x290 mm ■ Kích thước đục lỗ tường 250mm x 250mm ■ Độ ồn: 46dB 	<p style="text-align: center;">540.000</p>
	<p>AF-250 Quạt hút loại ốp tường có mặt che bảo vệ</p> <ul style="list-style-type: none"> ■ Đường kính cánh quạt 250mm ■ Công suất tiêu thụ điện 40 Watt ■ Công suất hút gió 12.6m³/min ■ Điện thế 220 Volt ■ Kích thước (L x W x H): 335x145x335 mm ■ Kích thước đục lỗ tường 305mm x 305mm ■ Độ ồn: 48dB 	<p style="text-align: center;">595.000</p>

MPE

SOLAR



CUNG CẤP GIẢI PHÁP SIÊU TIẾT KIỆM 3 TRONG 1

SOLAR

SẢN XUẤT NĂNG LƯỢNG TIẾT KIỆM

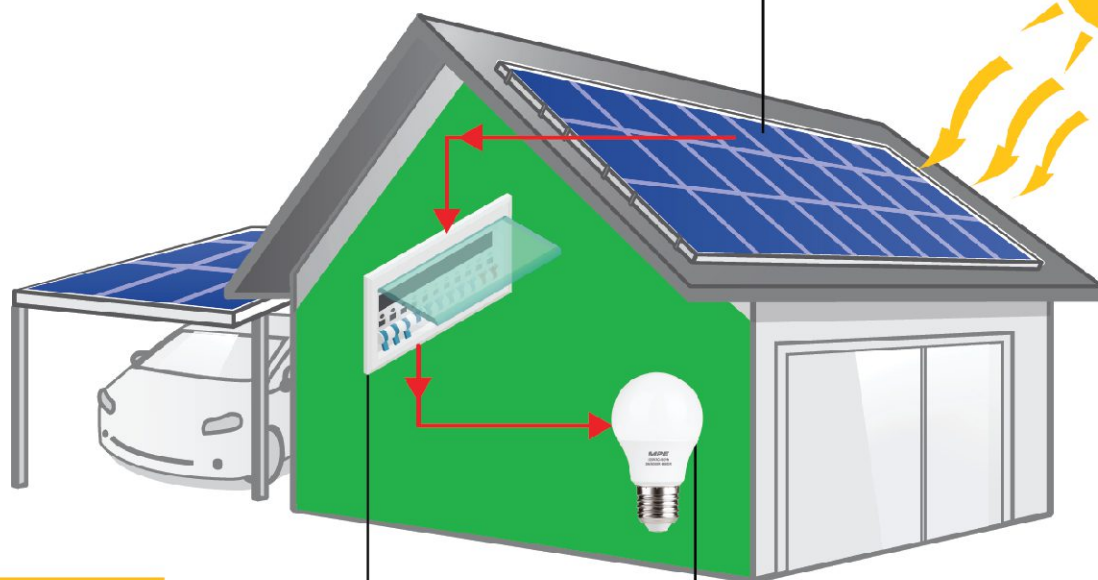

SMART BREAKER

QUẢN LÝ NĂNG LƯỢNG TIẾT KIỆM

ĐÈN LED, THIẾT BỊ ĐIỆN SMART CONTROL

SỬ DỤNG NĂNG LƯỢNG TIẾT KIỆM

HỆ THỐNG SIÊU TIẾT KIỆM - ĐUY NHẤT TẠI **MPE**



DIALux
German Technology

TẠI SAO PHẢI LẮP ĐẶT HỆ THỐNG MPE SOLAR ?

1. Điện tăng giá



Khách hàng sử dụng 900 kWh/ tháng sẽ phải trả tiền điện theo giá 6 bậc thang tổng cộng là : 2.377.500 đ/tháng

2. MPE Solar sẽ giúp các bạn giảm ngay tiền điện

Nếu khách hàng đầu tư hệ thống MPE SOLAR 3.12 kWp thì:

- Sản lượng điện tạo ra trung bình hàng tháng:
 $3.12\text{kWp} \times 4.5 \text{ giờ/ngày} \times 30 \text{ ngày} = 405 \text{ kWh}$ được công tơ 2 chiều của điện lực ghi nhận.
- Sản lượng điện tiêu thụ hàng tháng chỉ còn:
 $900 \text{ kWh} - 405 \text{ kWh} = 495 \text{ kWh}$ (tương đương 1.188.015 đ)
- Vì vậy chi phí tiền điện hàng tháng giảm 50%



3. MPE Solar sử dụng công nghệ gì mà mang lại hiệu quả như vậy

- Hệ thống MPE SOLAR sử dụng công nghệ Đức.
- Sử dụng tấm Pin Mono hiệu suất cao nhất 390 Wp.
- Thiết kế gọn nhẹ, tiết kiệm diện tích lắp đặt.
- Bảo hành hệ thống: 10 năm (Pin, inverter, giá đỡ, phụ kiện)
- Bảo hành hiệu suất: 25 năm.
- Giá MPE SOLAR 3.12 kWp: 75tr VNĐ (bao gồm VAT)
- Giá MPE SOLAR 5.5 kWp: 120tr VNĐ (bao gồm VAT)

4. Sử dụng năng lượng tiết kiệm

- Các thiết bị chiếu sáng MPE với hiệu suất cao, tiết kiệm 50% điện năng tiêu thụ.
- Hệ thống phần mềm thiết kế chiếu sáng DIALux - MPE Plug in (Premium) - Germany giúp tiết kiệm điện cho công trình của bạn.
- Hệ thống MPE Smart Breaker, MPE Smart Control giúp chúng ta quản lý, giám sát và vận hành tất cả các thiết bị một cách tiết kiệm, an toàn, mọi lúc, mọi nơi.

5. MPE luôn đồng hành, hỗ trợ và mang lại giải pháp hữu ích cho bạn



Tư vấn miễn phí



Hỗ trợ pháp lý, hướng dẫn từng bước khi giao dịch với các Cty Điện lực



Nhiều chương trình khuyến mãi hấp dẫn



Lắp đặt, bảo hành chuyên nghiệp

MPE

MANG NĂNG LƯỢNG XANH VÀO CUỘC SỐNG

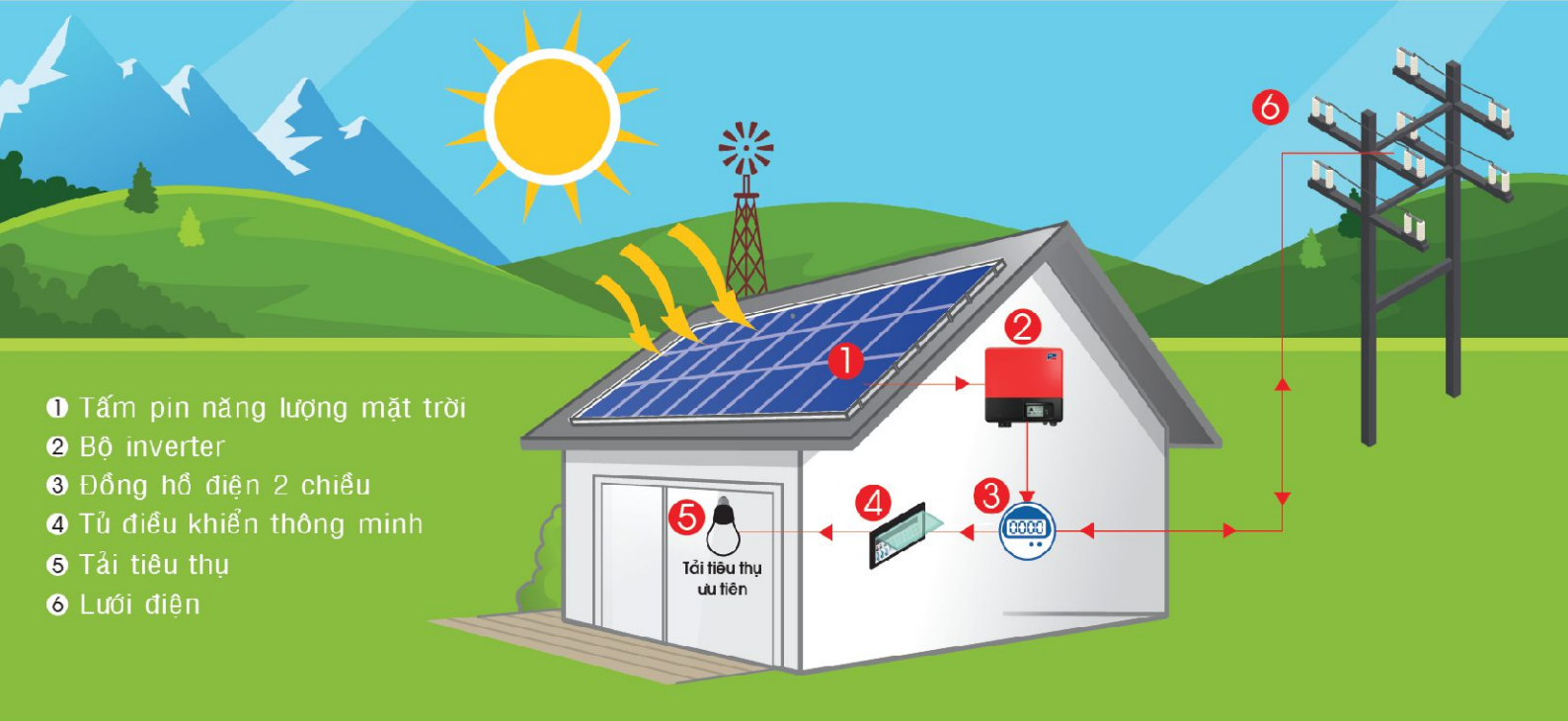

- 1 Tấm pin năng lượng mặt trời
- 2 Bộ inverter
- 3 Đồng hồ điện 2 chiều
- 4 Tủ điều khiển thông minh
- 5 Tải tiêu thụ ưu tiên
- 6 Lưới điện

NGUYÊN LÝ HOẠT ĐỘNG

Khi không có ánh sáng mặt trời: (buổi tối hoặc trời mưa)

Các tấm Pin năng lượng mặt trời sẽ không sản sinh ra điện nên các phụ tải sẽ sử dụng điện từ lưới một cách bình thường



Khi trời có nắng

Các tấm Pin sẽ hoạt động theo sơ đồ trên:

1 Tấm Pin năng lượng mặt trời hấp thụ quang năng từ mặt trời và tạo ra dòng điện một chiều (DC).

2 Dòng điện một chiều (DC) sẽ đi qua bộ chuyển đổi (Inverter) để biến đổi thành dòng điện xoay chiều (AC).

3 Công tơ điện 2 chiều: nếu công suất điện năng phát ra từ hệ thống điện mặt trời cung cấp cho thiết bị điện trong sinh hoạt sử dụng vẫn còn dư, thì phần dư sẽ đi qua công tơ điện hai chiều để ghi nhận lượng điện tải lên lưới điện quốc gia trong ngày, phần điện dư này được EVN mua lại.

4 Dòng điện xoay chiều (AC) đi qua tủ điện chứa các MCB và sẽ được truyền tải cung cấp cho các thiết bị điện sử dụng.

5 Lưới điện quốc gia: nếu hệ thống điện mặt trời không đủ công suất phát ra cho các thiết bị sử dụng điện, do ảnh hưởng của thời tiết hay lượng nắng ít, lúc này lưới điện quốc gia sẽ tự động bù điện để các thiết bị sử dụng không bị gián đoạn hoạt động.

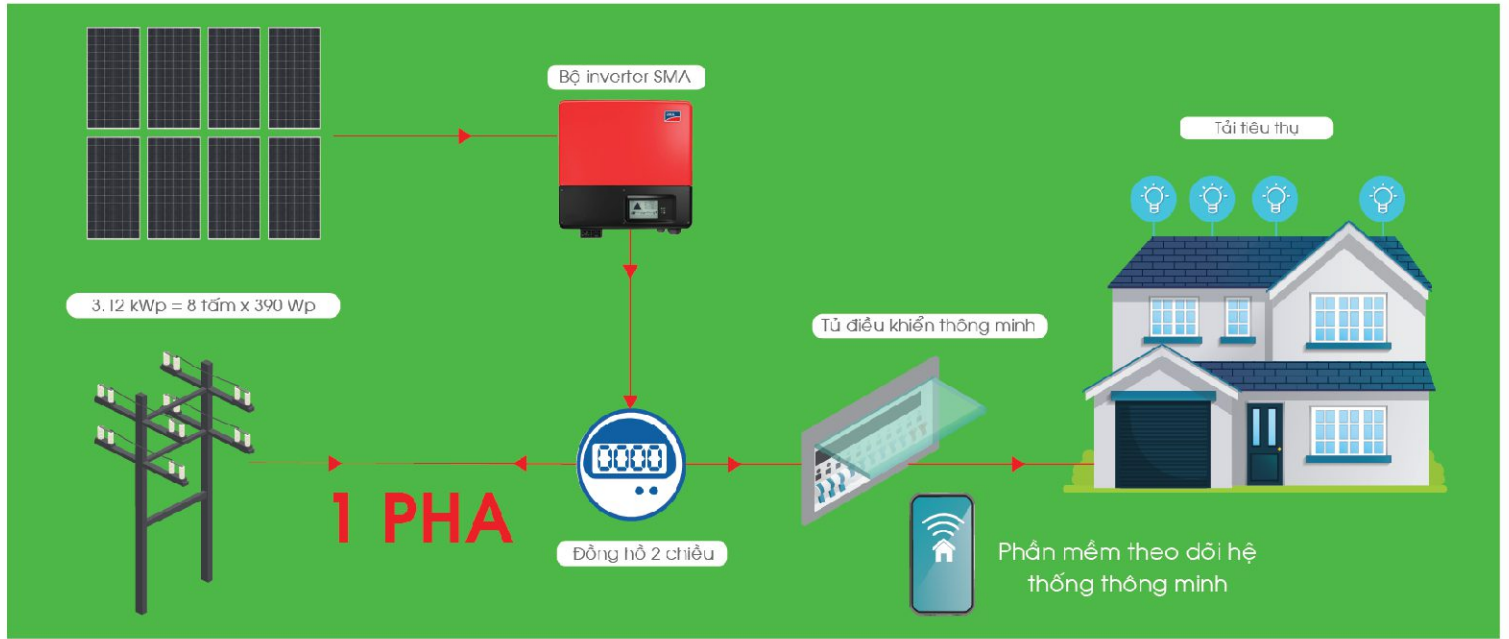



GIÁ TRỌN GÓI: 75 TRIỆU (VNĐ)
(Đã bao gồm VAT, chi phí vận chuyển và lắp đặt)

Sản phẩm	Thông số chi tiết	Đơn vị tính	Số lượng	Bảo hành
Tấm Pin 	<ul style="list-style-type: none"> - Tấm pin JinkO - Model: Cheetah Mono 390Wp (JKM390M-72) - Kích thước: 1979 x 1002 x 40mm - Trọng lượng: 22.5 kg - Mặt trước: Kính cường lực 3.2mm - Khung: Hợp kim Nhôm Anod - Hộp nối: IP67 - Cấp DC: 1x 4.0mm2 - Công suất: 390Wp - Điện áp cực đại: 41.1VDC - Dòng điện cực đại: 9.49A - Điện áp hở mạch: 49.3VDC - Dòng điện ngắn mạch: 10.12A - Hiệu suất Module: 19.67% - Nhiệt độ làm việc: âm 40°C đến 80°C - Dung sai công suất: 3% 	Tấm	8	10 năm
Inverter 	<ul style="list-style-type: none"> - Inverter SMA - Model: SB-3000TL - Công suất đầu vào tối đa: 3200Wp - Điện áp DC đầu vào tối đa: 750V - Công suất đầu ra tối đa (230V/50Hz): 3000W - Điện áp AC: 230V - Dòng AC max: 16A - Hiệu suất chuyển đổi MAX/tiêu chuẩn EU: 97% / 96% - Kết nối PC, máy tính bảng, smart phone theo dõi số liệu kỹ thuật 	Bộ	1	10 năm
Khung, giá đỡ 	<ul style="list-style-type: none"> - Kẹp, thanh ray Schletter - Đức 	Bộ	1	10 năm
Dây cáp DC 	<ul style="list-style-type: none"> - Cáp DC tiêu chuẩn Châu Âu 	Bộ	1	10 năm
- Hệ thống đã bao gồm tủ điều khiển: Vô tủ, MCB, cầu chì, cáp AC		Bộ	1	10 năm

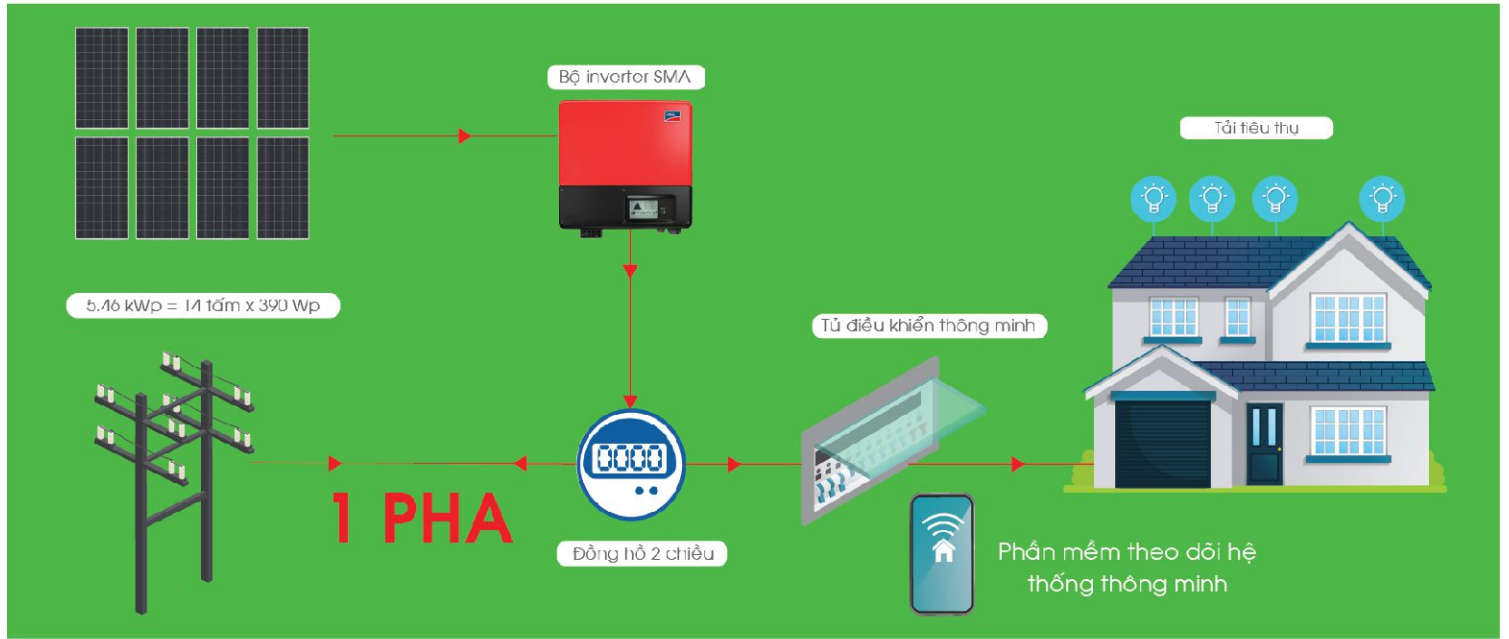
Trong một số trường hợp đặc biệt, công ty sẽ khảo sát và báo giá cụ thể theo thực tế



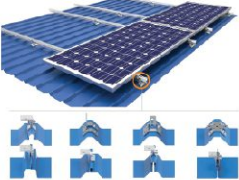

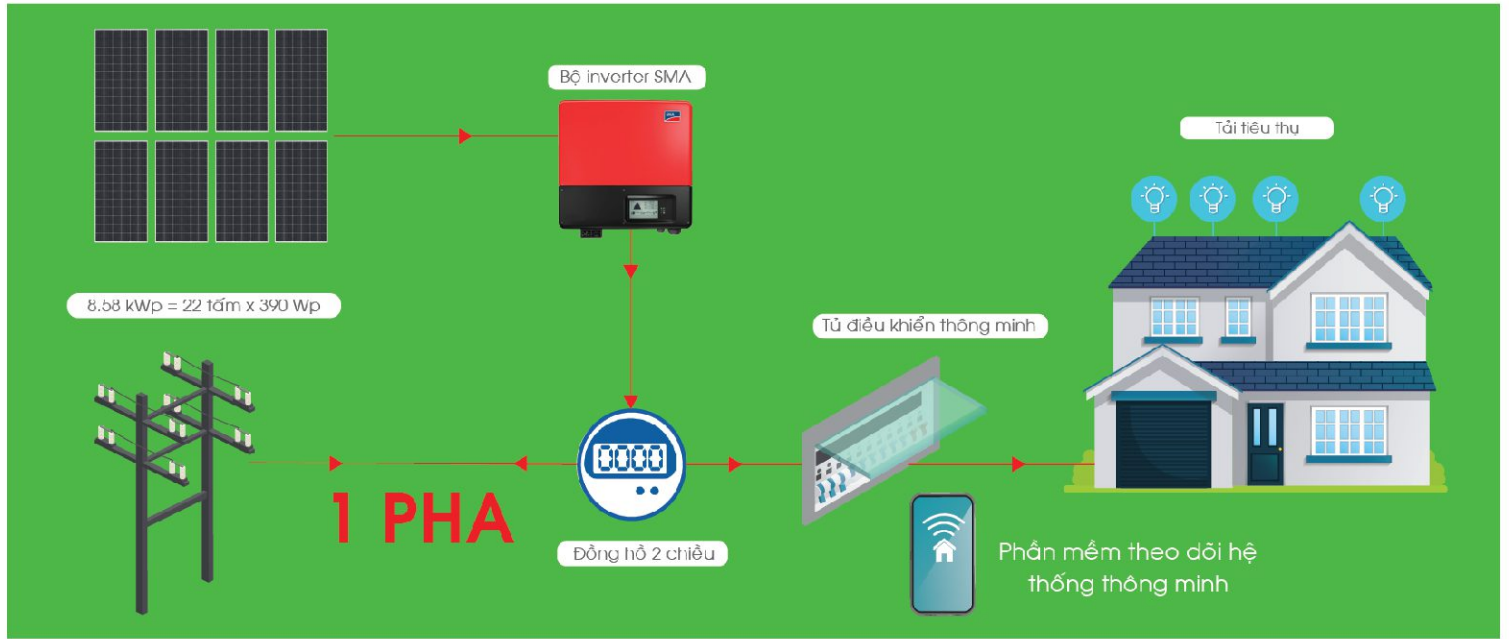

GIÁ TRỌN GÓI: 120 TRIỆU (VNĐ)
(Đã bao gồm VAT, chi phí vận chuyển và lắp đặt)

Sản phẩm	Thông số chi tiết	Đơn vị tính	Số lượng	Bảo hành
Tấm Pin 	<ul style="list-style-type: none"> - Tấm pin JinkO - Model: Cheetah Mono 390Wp (JKM390M-72) - Kích thước: 1979 x 1002 x 40mm - Trọng lượng: 22.5 kg - Mặt trước: Kính cường lực 3.2mm - Khung: Hợp kim Nhôm Anod - Hộp nối: IP67 - Cấp DC: 1x 6.0mm² - Công suất: 390Wp - Điện áp cực đại: 41.1VDC - Dòng điện cực đại: 9.49A - Điện áp hở mạch: 49.3VDC - Dòng điện ngắn mạch: 10.12A - Hiệu suất Module: 19.67% - Nhiệt độ làm việc: âm 40°C đến 80°C - Dung sai công suất: 3% 	Tấm	14	10 năm
Inverter 	<ul style="list-style-type: none"> - Inverter SMA - Model: SB-5.0-1AV - Công suất đầu vào tối đa: 7500Wp - Điện áp DC đầu vào tối đa: 600V - Công suất đầu ra tối đa (230V/50Hz): 5000W - Điện áp AC: 230V - Dòng AC max: 22A - Hiệu suất chuyển đổi MAX/tiêu chuẩn EU: 97% / 96.5% - Kết nối PC, máy tính bảng, smart phone theo dõi số liệu kỹ thuật 	Bộ	1	10 năm
Khung, giá đỡ 	<ul style="list-style-type: none"> - Kẹp, thanh ray Schletter - Đức 	Bộ	1	10 năm
Dây cáp DC 	<ul style="list-style-type: none"> - Cáp DC tiêu chuẩn Châu Âu 	Bộ	1	10 năm
<ul style="list-style-type: none"> - Hệ thống đã bao gồm tủ điều khiển: Vô tủ, MCB, cầu chì, cáp AC 		Bộ	1	10 năm

Trong một số trường hợp đặc biệt, công ty sẽ khảo sát và báo giá cụ thể theo thực tế



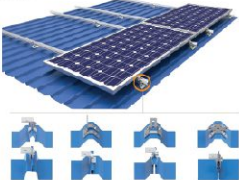

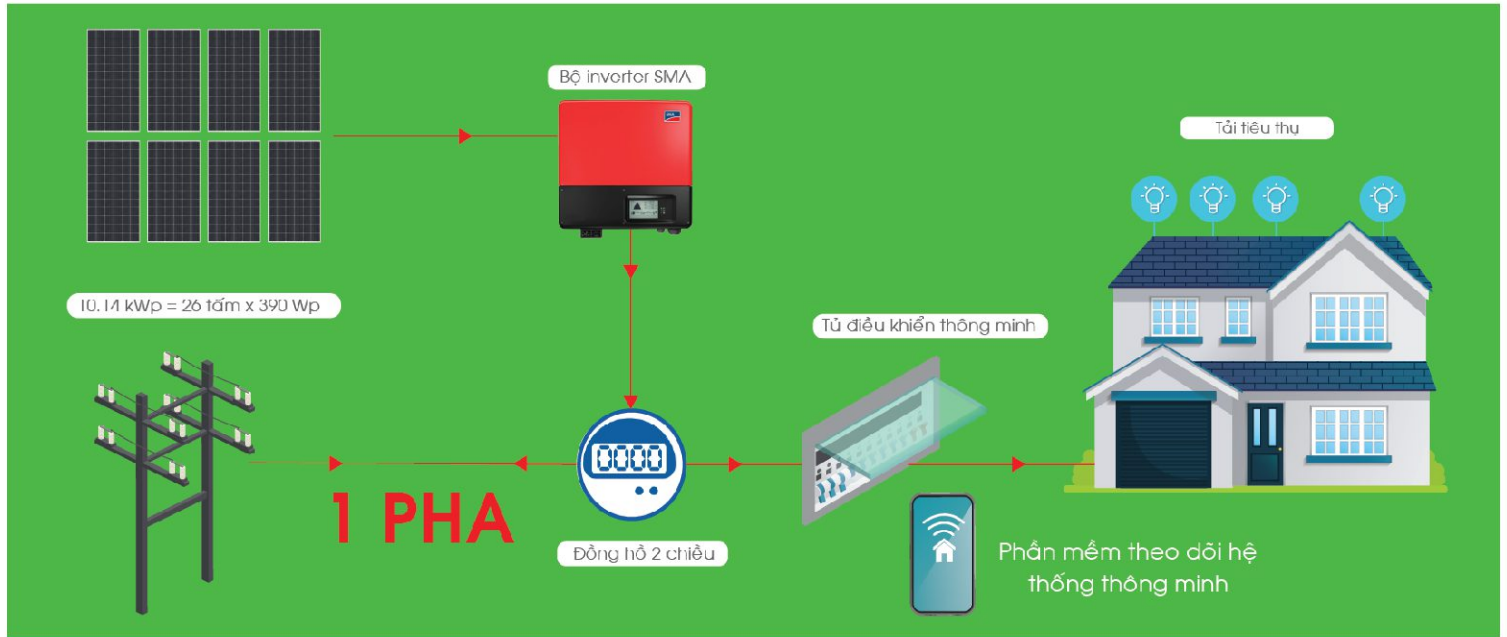

GIÁ TRỌN GÓI: 185 TRIỆU (VNĐ) (Đã bao gồm VAT, chi phí vận chuyển và lắp đặt)

Sản phẩm	Thông số chi tiết	Đơn vị tính	Số lượng	Bảo hành
Tấm Pin 	<ul style="list-style-type: none"> - Tấm pin JinkO - Model: Cheetah Mono 390Wp (JKM390M-72) - Kích thước: 1979 x 1002 x 40mm - Trọng lượng: 22.5 kg - Mặt trước: Kính cường lực 3.2mm - Khung: Hợp kim Nhôm Anod - Hộp nối: IP67 - Cấp DC: 1 x 6.0mm² - Công suất: 390Wp - Điện áp cực đại: 41.1VDC - Dòng điện cực đại: 9.49A - Điện áp hở mạch: 49.3VDC - Dòng điện ngắn mạch: 10.12A - Hiệu suất Module: 19.67% - Nhiệt độ làm việc: âm 40°C đến 80°C - Dung sai công suất: 3% 	Tấm	22	10 năm
Inverter 	<ul style="list-style-type: none"> - Inverter SMA - Model: SB-3000TL + SB-5.0-1AV - Công suất đầu vào tối đa: 10700Wp - Điện áp DC đầu vào tối đa: 600V - Công suất đầu ra tối đa (230V/50Hz): 8000W - Điện áp AC: 230V - Dòng AC max: 48A - Hiệu suất chuyển đổi MAX/tiêu chuẩn EU: 97% / 96.5% - Kết nối PC, máy tính bảng, smart phone theo dõi số liệu kỹ thuật 	Bộ	2	10 năm
Khung, giá đỡ 	<ul style="list-style-type: none"> - Kẹp, thanh ray Schletter - Đức 	Bộ	1	10 năm
Dây cáp DC 	<ul style="list-style-type: none"> - Cáp DC tiêu chuẩn Châu Âu 	Bộ	1	10 năm
- Hệ thống đã bao gồm tủ điều khiển: Vô tủ, MCB, cầu chì, cáp AC		Bộ	1	10 năm

Trong một số trường hợp đặc biệt, công ty sẽ khảo sát và báo giá cụ thể theo thực tế

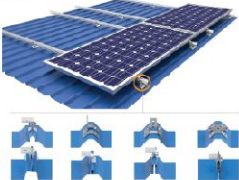

GIÁ TRỌN GÓI: 215 TRIỆU (VNĐ)
(Đã bao gồm VAT, chi phí vận chuyển và lắp đặt)

Sản phẩm	Thông số chi tiết	Đơn vị tính	Số lượng	Bảo hành
Tấm Pin 	<ul style="list-style-type: none"> - Tấm pin JinkO - Model: Cheetah Mono 390Wp (JKM390M-72) - Kích thước: 1979 x 1002 x 40mm - Trọng lượng: 22.5 kg - Mặt trước: Kính cường lực 3.2mm - Khung: Hộp kim Nhôm Anod - Hộp nối: IP67 - Cáp DC: 1x 6.0mm2 - Công suất: 390Wp - Điện áp cực đại: 41.1VDC - Dòng điện cực đại: 9.49A - Điện áp hở mạch: 49.3VDC - Dòng điện ngắn mạch: 10.12A - Hiệu suất Module: 19.67% - Nhiệt độ làm việc: âm 40°C đến 80°C - Dung sai công suất: 3% 	Tấm	26	10 năm
Inverter 	<ul style="list-style-type: none"> - Inverter SMA - Model: SB-5.0-1AV - Công suất đầu vào tối đa: 15000Wp - Điện áp DC đầu vào tối đa: 600V - Công suất đầu ra tối đa (230V/50Hz): 10000W - Điện áp AC: 230V - Dòng AC max: 44A - Hiệu suất chuyển đổi MAX/tiêu chuẩn EU: 97% / 96% - Kết nối PC, máy tính bảng, smart phone theo dõi số liệu kỹ thuật 	Bộ	2	10 năm
Khung, giá đỡ 	<ul style="list-style-type: none"> - Kẹp, thanh ray Schletter - Đức 	Bộ	1	10 năm
Dây cáp DC 	<ul style="list-style-type: none"> - Cáp DC tiêu chuẩn Châu Âu 	Bộ	1	10 năm
- Hệ thống đã bao gồm tủ điều khiển: Vô tủ, MCB, cầu chì, cáp AC		Bộ	1	10 năm

Trong một số trường hợp đặc biệt, công ty sẽ khảo sát và báo giá cụ thể theo thực tế

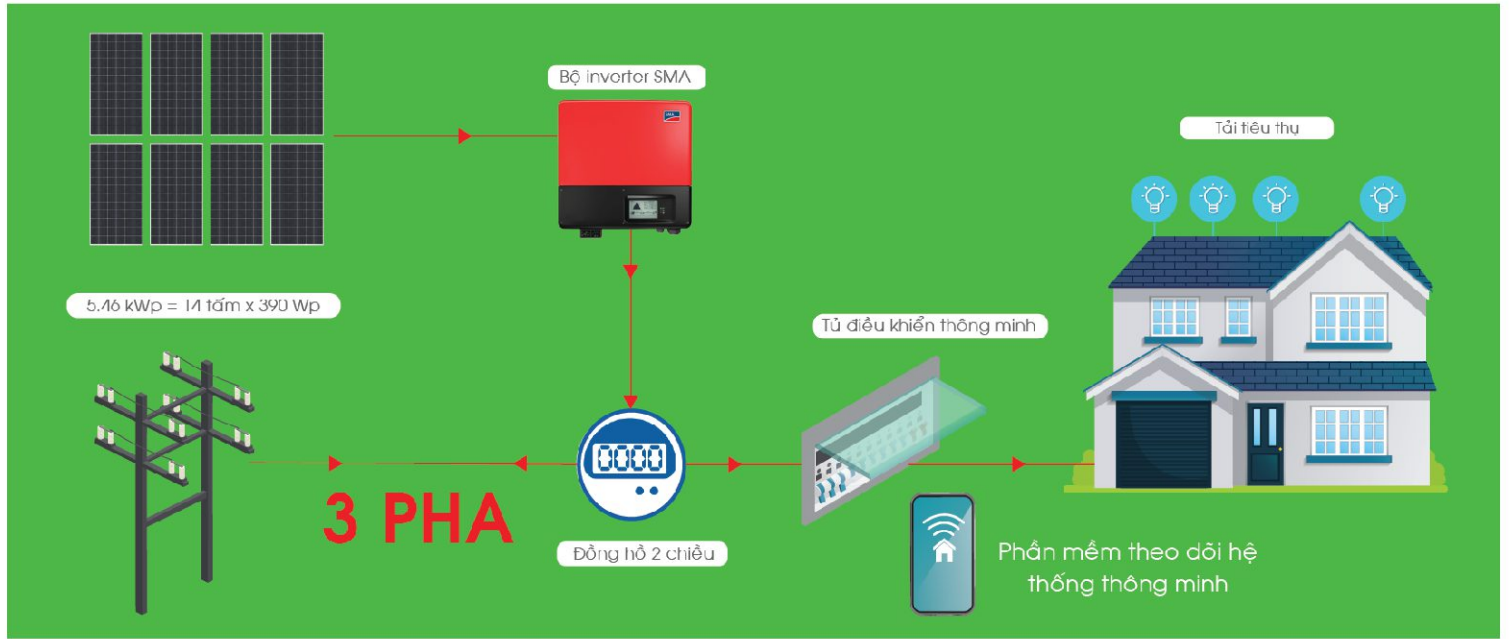

GIÁ TRỌN GÓI: 128 TRIỆU (VNĐ) (Đã bao gồm VAT, chi phí vận chuyển và lắp đặt)

Sản phẩm	Thông số chi tiết	Đơn vị tính	Số lượng	Bảo hành
Tấm Pin 	<ul style="list-style-type: none"> - Tấm pin JinkO - Model: Cheetah Mono 390Wp (JKM390M-72) - Kích thước: 1979 x 1002 x 40mm - Trọng lượng: 22.5 kg - Mặt trước: Kính cường lực 3.2mm - Khung: Hợp kim Nhôm Anod - Hộp nối: IP67 - Cấp DC: 1x 6.0mm2 - Công suất: 390Wp - Điện áp cực đại: 41.1VDC - Dòng điện cực đại: 9.49A - Điện áp hở mạch: 49.3VDC - Dòng điện ngắn mạch: 10.12A - Hiệu suất Module: 19.67% - Nhiệt độ làm việc: âm 40°C đến 80°C - Dung sai công suất: 3% 	Tấm	14	10 năm
Inverter 	<ul style="list-style-type: none"> - Inverter SMA - Model: STP-5.0-3AV - Công suất đầu vào tối đa: 9000Wp - Điện áp DC đầu vào tối đa: 850VDC - Công suất đầu ra tối đa (400V/50Hz): 5000W - Điện áp AC: 230/400V - Dòng AC max: 3x7.6A - Hiệu suất chuyển đổi MAX/tiêu chuẩn EU: 98,2% / 97.4% - Kết nối PC, máy tính bảng, smart phone theo dõi số liệu kỹ thuật 	Bộ	1	10 năm
Khung, giá đỡ 	<ul style="list-style-type: none"> - Kẹp, thanh ray Schletter - Đức 	Bộ	1	10 năm
Dây cáp DC 	<ul style="list-style-type: none"> - Cáp DC tiêu chuẩn Châu Âu 	Bộ	1	10 năm
- Hệ thống đã bao gồm tủ điều khiển: Vô tủ, MCB, cầu chì, cáp AC		Bộ	1	10 năm

Trong một số trường hợp đặc biệt, công ty sẽ khảo sát và báo giá cụ thể theo thực tế

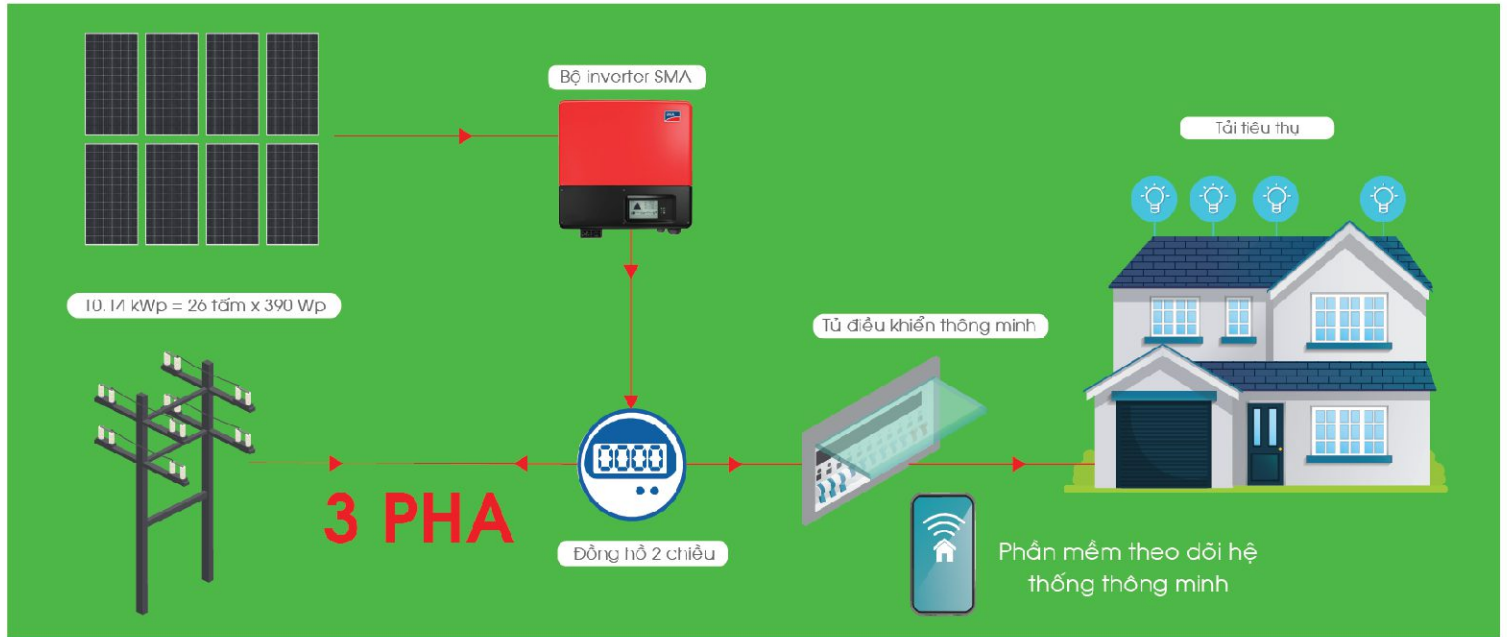

GIÁ TRỌN GÓI: 225 TRIỆU (VNĐ) (Đã bao gồm VAT, chi phí vận chuyển và lắp đặt)

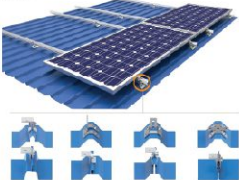
Sản phẩm	Thông số chi tiết	Đơn vị tính	Số lượng	Bảo hành
Tấm Pin 	<ul style="list-style-type: none"> - Tấm pin JinkO - Model: Cheetah Mono 390Wp (JKM390M-72) - Kích thước: 1979 x 1002 x 40mm - Trọng lượng: 22.5 kg - Mặt trước: Kính cường lực 3.2mm - Khung: Hợp kim Nhôm Anod - Hộp nối: IP67 - Cấp DC: 1x 6.0mm² - Công suất: 390Wp - Điện áp cực đại: 41.1VDC - Dòng điện cực đại: 9.49A - Điện áp hở mạch: 49.3VDC - Dòng điện ngắn mạch: 10.12A - Hiệu suất Module: 19.67% - Nhiệt độ làm việc: âm 40°C đến 80°C - Dung sai công suất: 3% 	Tấm	26	10 năm
Inverter 	<ul style="list-style-type: none"> - Inverter SMA - Model: STP-10.0-3AV - Công suất đầu vào tối đa: 15000Wp - Điện áp DC đầu vào tối đa: 1000VDC - Công suất đầu ra tối đa (400V/50Hz): 10000W - Điện áp AC: 230/400V - Dòng AC max: 3x14.5A - Hiệu suất chuyển đổi MAX/tiêu chuẩn EU: 98,3% / 98% - Kết nối PC, máy tính bảng, smart phone theo dõi số liệu kỹ thuật 	Bộ	1	10 năm
Khung, giá đỡ 	<ul style="list-style-type: none"> - Kẹp, thanh ray Schletter - Đức 	Bộ	1	10 năm
Dây cáp DC 	<ul style="list-style-type: none"> - Cáp DC tiêu chuẩn Châu Âu 	Bộ	1	10 năm
- Hệ thống đã bao gồm tủ điều khiển: Vô tủ, MCB, cầu chì, cáp AC		Bộ	1	10 năm

Trong một số trường hợp đặc biệt, công ty sẽ khảo sát và báo giá cụ thể theo thực tế

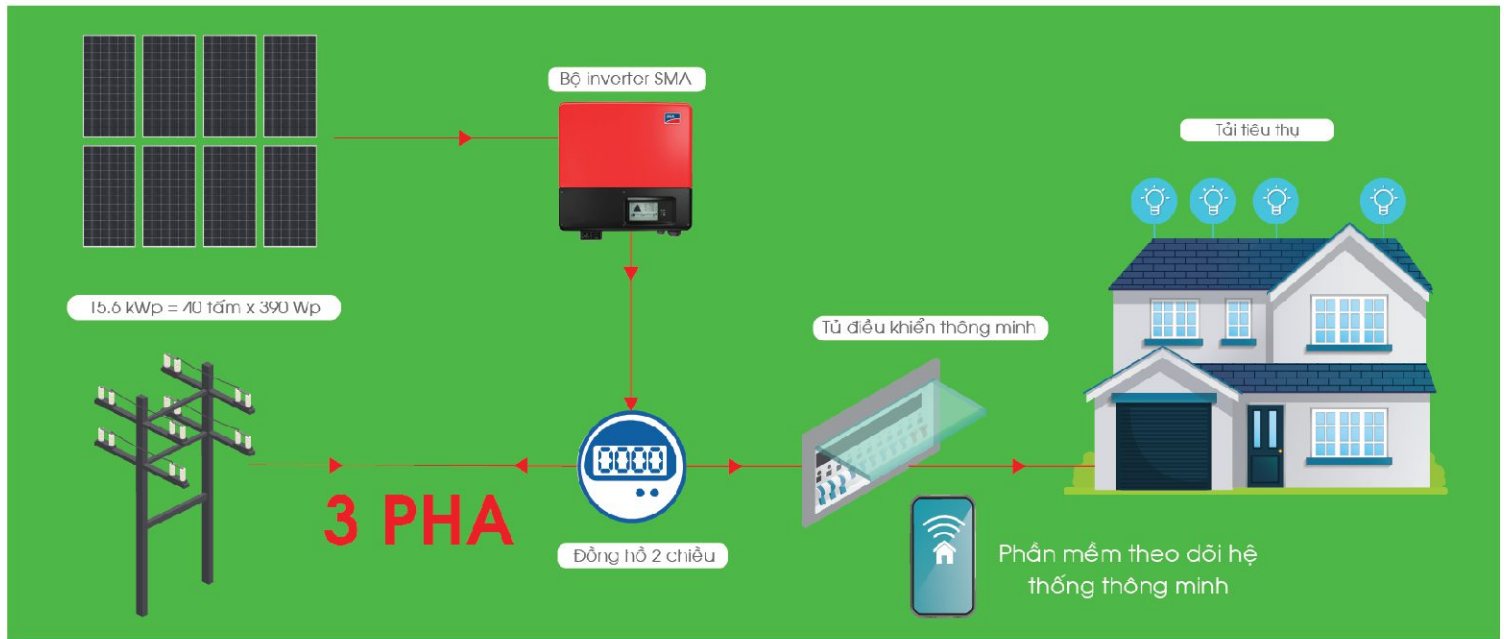

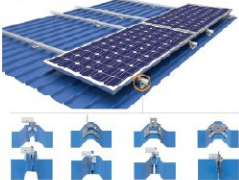

GIÁ TRỌN GÓI: 315 TRIỆU (VNĐ) (Đã bao gồm VAT, chi phí vận chuyển và lắp đặt)

Sản phẩm	Thông số chi tiết	Đơn vị tính	Số lượng	Bảo hành
Tấm Pin 	<ul style="list-style-type: none"> - Tấm pin JinkO - Model: Cheetah Mono 390Wp (JKM390M-72) - Kích thước: 1979 x 1002 x 40mm - Trọng lượng: 22.5 kg - Mặt trước: Kính cường lực 3.2mm - Khung: Hợp kim Nhôm Anod - Hộp nối: IP67 - Cấp DC: 1x 6.0mm² - Công suất: 390Wp - Điện áp cực đại: 41.1VDC - Dòng điện cực đại: 9.49A - Điện áp hở mạch: 49.3VDC - Dòng điện ngắn mạch: 10.12A - Hiệu suất Module: 19.67% - Nhiệt độ làm việc: âm 40°C đến 80°C - Dung sai công suất: 3% 	Tấm	40	10 năm
Inverter 	<ul style="list-style-type: none"> - Inverter SMA - Model: STP-15000TL - Công suất đầu vào tối đa: 27000Wp - Điện áp DC đầu vào tối đa: 1000V - Công suất đầu ra tối đa (400V/50Hz): 15000W - Điện áp AC: 230/400V - Dòng AC max: 21.7A - Hiệu suất chuyển đổi MAX/tiêu chuẩn EU: 98.4% / 98% - Kết nối PC, máy tính bảng, smart phone theo dõi số liệu kỹ thuật 	Bộ	1	10 năm
Khung, giá đỡ 	<ul style="list-style-type: none"> - Kẹp, thanh ray Schletter - Đức 	Bộ	1	10 năm
Dây cáp DC 	<ul style="list-style-type: none"> - Cáp DC tiêu chuẩn Châu Âu 	Bộ	1	10 năm
- Hệ thống đã bao gồm tủ điều khiển: Vô tủ, MCB, cầu chì, cáp AC		Bộ	1	10 năm

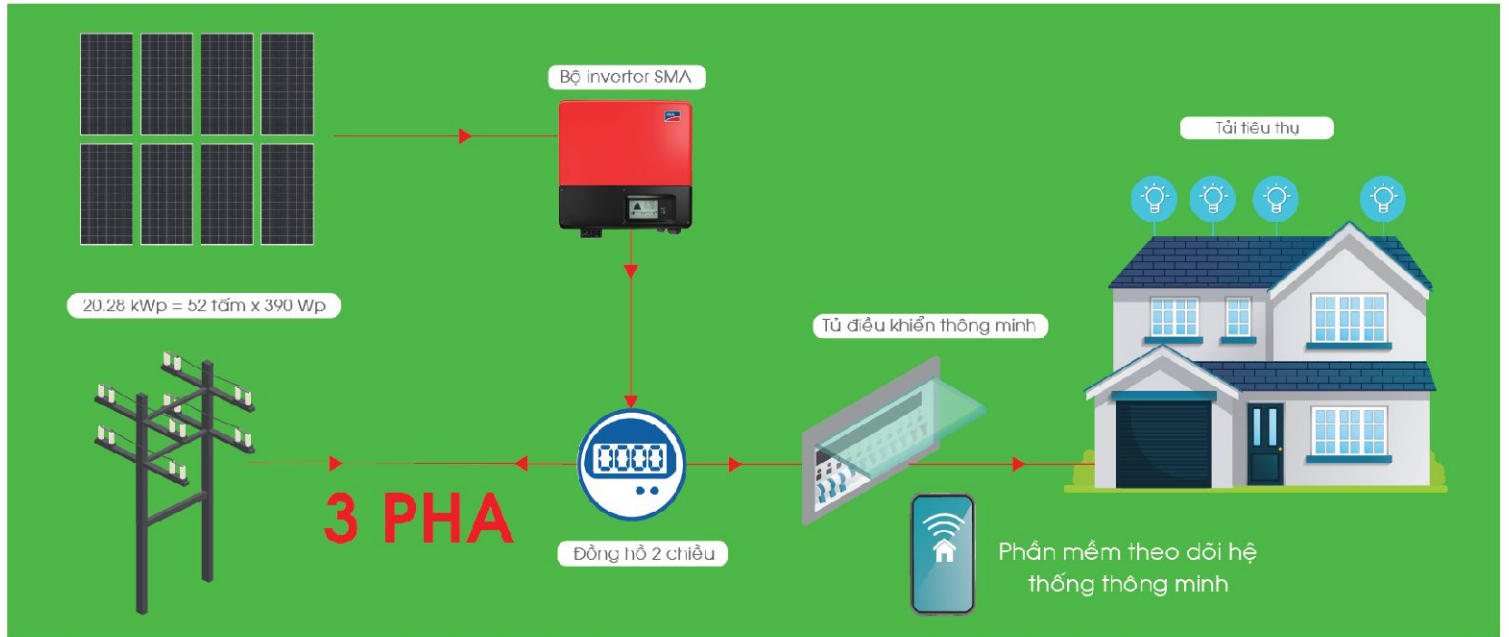
Trong một số trường hợp đặc biệt, công ty sẽ khảo sát và báo giá cụ thể theo thực tế

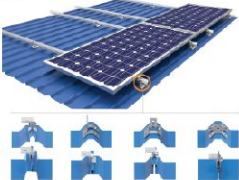

GIÁ TRỌN GÓI: 425 TRIỆU (VNĐ)
(Đã bao gồm VAT, chi phí vận chuyển và lắp đặt)

Sản phẩm	Thông số chi tiết	Đơn vị tính	Số lượng	Bảo hành
Tấm Pin 	<ul style="list-style-type: none"> - Tấm pin Jinko - Model: Cheetah Mono 390Wp (JKM390M-72) - Kích thước: 1979 x 1002 x 40mm - Trọng lượng: 22.5 kg - Mặt trước: Kính cường lực 3.2mm - Khung: Hợp kim Nhôm Anod - Hộp nối: IP67 - Cáp DC: 1x 6.0mm² - Công suất: 390Wp - Điện áp cực đại: 41.1VDC - Dòng điện cực đại: 9.49A - Điện áp hở mạch: 49.3VDC - Dòng điện ngắn mạch: 10.12A - Hiệu suất Module: 19.67% - Nhiệt độ làm việc: âm 40°C đến 80°C - Dung sai công suất: 3% 	Tấm	52	10 năm
Inverter 	<ul style="list-style-type: none"> - Inverter SMA - Model: STP-20000TL - Công suất đầu vào tối đa: 36000Wp - Điện áp DC đầu vào tối đa: 1000V - Công suất đầu ra tối đa (400V/50Hz): 20000W - Điện áp AC: 230/400V - Dòng AC max: 29A - Hiệu suất chuyển đổi MAX/tiêu chuẩn EU: 98.4% / 98% - Kết nối PC, máy tính bảng, smart phone theo dõi số liệu kỹ thuật 	Bộ	1	10 năm
Khung, giá đỡ 	<ul style="list-style-type: none"> - Kẹp, thanh ray Schletter - Đức 	Bộ	1	10 năm
Dây cáp DC 	<ul style="list-style-type: none"> - Cáp DC tiêu chuẩn Châu Âu 	Bộ	1	10 năm
- Hệ thống đã bao gồm tủ điều khiển: Vô tủ, MCB, cầu chì, cáp AC		Bộ	1	10 năm

Trong một số trường hợp đặc biệt, công ty sẽ khảo sát và báo giá cụ thể theo thực tế

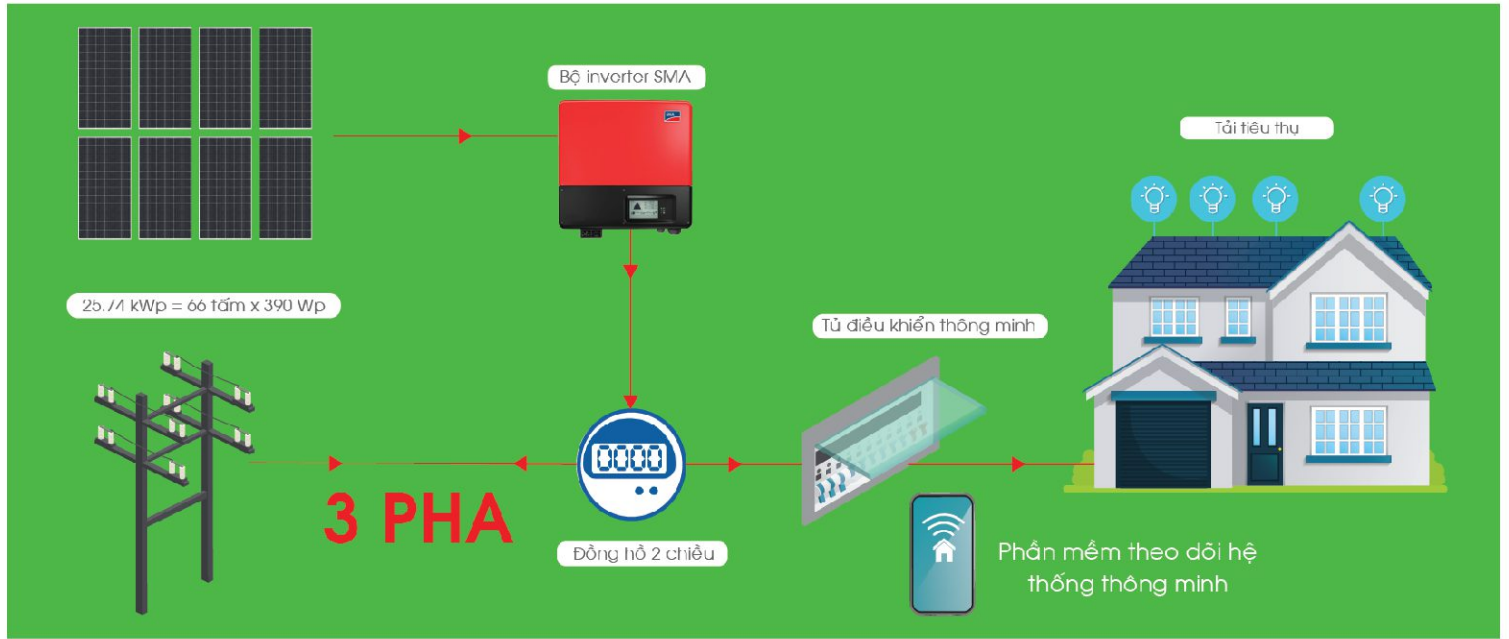



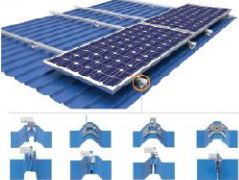

GIÁ TRỌN GÓI: 475 TRIỆU (VNĐ)
(Đã bao gồm VAT, chi phí vận chuyển và lắp đặt)

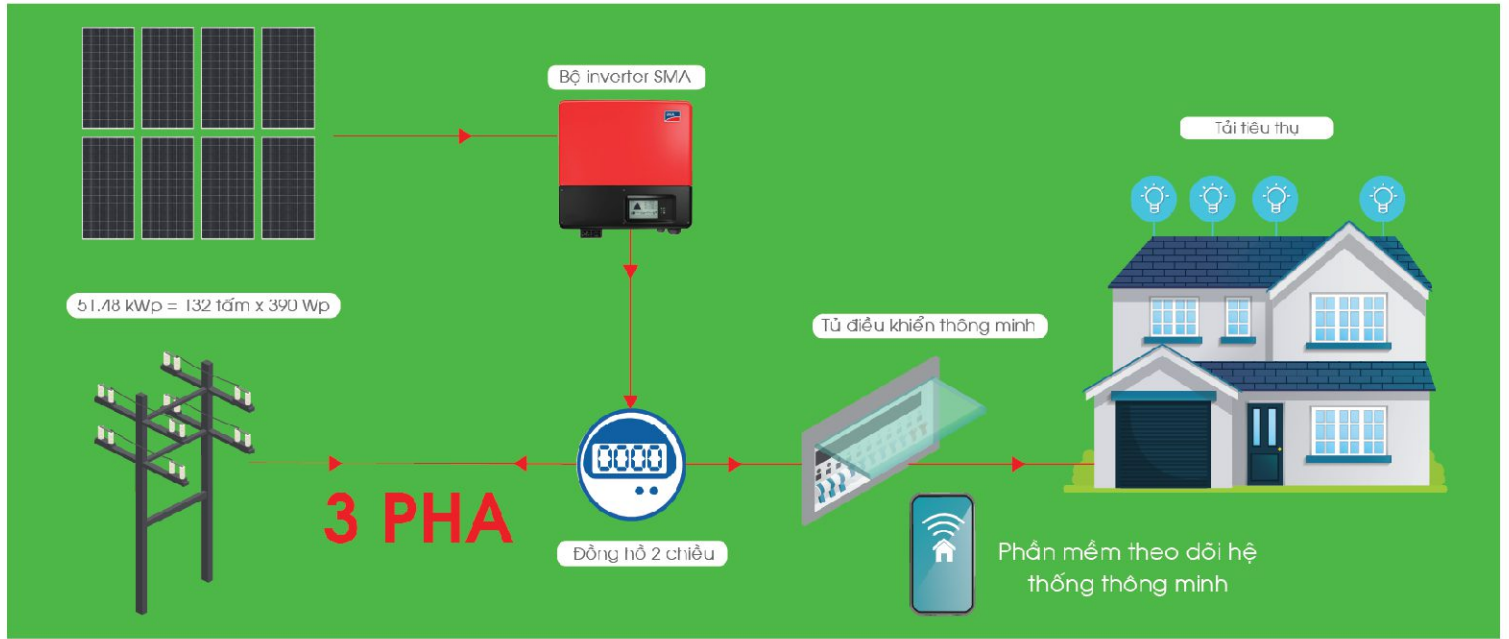
Sản phẩm	Thông số chi tiết	Đơn vị tính	Số lượng	Bảo hành
Tấm Pin 	<ul style="list-style-type: none"> - Tấm pin JinkO - Model: Cheetah Mono 390Wp (JKM390M-72) - Kích thước: 1979 x 1002 x 40mm - Trọng lượng: 22.5 kg - Mặt trước: Kính cường lực 3.2mm - Khung: Hợp kim Nhôm Anod - Hộp nối: IP67 - Cáp DC: 1x 6.0mm² - Công suất: 390Wp - Điện áp cực đại: 41.1VDC - Dòng điện cực đại: 9.49A - Điện áp hở mạch: 49.3VDC - Dòng điện ngắn mạch: 10.12A - Hiệu suất Module: 19.67% - Nhiệt độ làm việc: âm 40°C đến 80°C - Dung sai công suất: 3% 	Tấm	66	10 năm
Inverter 	<ul style="list-style-type: none"> - Inverter SMA - Model: STP-25000TL - Công suất đầu vào tối đa: 45000Wp - Điện áp DC đầu vào tối đa: 1000V - Công suất đầu ra tối đa (400V/50Hz): 25000W - Điện áp AC: 230/400V - Dòng AC max: 36.2A - Hiệu suất chuyển đổi MAX/tiêu chuẩn EU: 98.3% / 98.1% - Kết nối PC, máy tính bảng, smart phone theo dõi số liệu kỹ thuật 	Bộ	1	10 năm
Khung, giá đỡ 	<ul style="list-style-type: none"> - Kẹp, thanh ray Schletter - Đức 	Bộ	1	10 năm
Dây cáp DC 	<ul style="list-style-type: none"> - Cáp DC tiêu chuẩn Châu Âu 	Bộ	1	10 năm
- Hệ thống đã bao gồm tủ điều khiển: Vô tủ, MCB, cầu chì, cáp AC		Bộ	1	10 năm

Trong một số trường hợp đặc biệt, công ty sẽ khảo sát và báo giá cụ thể theo thực tế

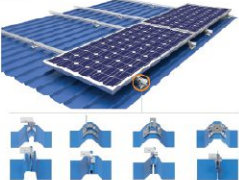

GIÁ TRỌN GÓI: 920 TRIỆU (VNĐ) (Đã bao gồm VAT, chi phí vận chuyển và lắp đặt)

Sản phẩm	Thông số chi tiết	Đơn vị tính	Số lượng	Bảo hành
Tấm Pin 	<ul style="list-style-type: none"> - Tấm pin Jinko - Model: Cheetah Mono 390Wp (JKM390M-72) - Kích thước: 1979 x 1002 x 40mm - Trọng lượng: 22.5 kg - Mặt trước: Kính cường lực 3.2mm - Khung: Hợp kim Nhôm Anod - Hộp nối: IP67 - Cáp DC: 1x 6.0mm2 - Công suất: 390Wp - Điện áp cực đại: 41.1VDC - Dòng điện cực đại: 9.49A - Điện áp hở mạch: 49.3VDC - Dòng điện ngắn mạch: 10.12A - Hiệu suất Module: 19.67% - Nhiệt độ làm việc: âm 40°C đến 80°C - Dung sai công suất: 3% 	Tấm	132	10 năm
Inverter 	<ul style="list-style-type: none"> - Inverter SMA - Model: STP50-40 - Công suất đầu vào tối đa: 75000Wp - Điện áp DC đầu vào tối đa: 1000V - Công suất đầu ra tối đa (400V/50Hz): 50000W - Điện áp AC: 230/400V - Dòng AC max: 72A - Hiệu suất chuyển đổi MAX/tiêu chuẩn EU: 98.1% / 97.8% - Kết nối PC, máy tính bảng, smart phone theo dõi số liệu kỹ thuật 	Bộ	1	10 năm
Khung, giá đỡ 	<ul style="list-style-type: none"> - Kẹp, thanh ray Schletter - Đức 	Bộ	1	10 năm
Dây cáp DC 	<ul style="list-style-type: none"> - Cáp DC tiêu chuẩn Châu Âu 	Bộ	1	10 năm
- Hệ thống đã bao gồm tủ điều khiển: Vô tủ, MCB, cầu chì, cáp AC		Bộ	1	10 năm

Trong một số trường hợp đặc biệt, công ty sẽ khảo sát và báo giá cụ thể theo thực tế

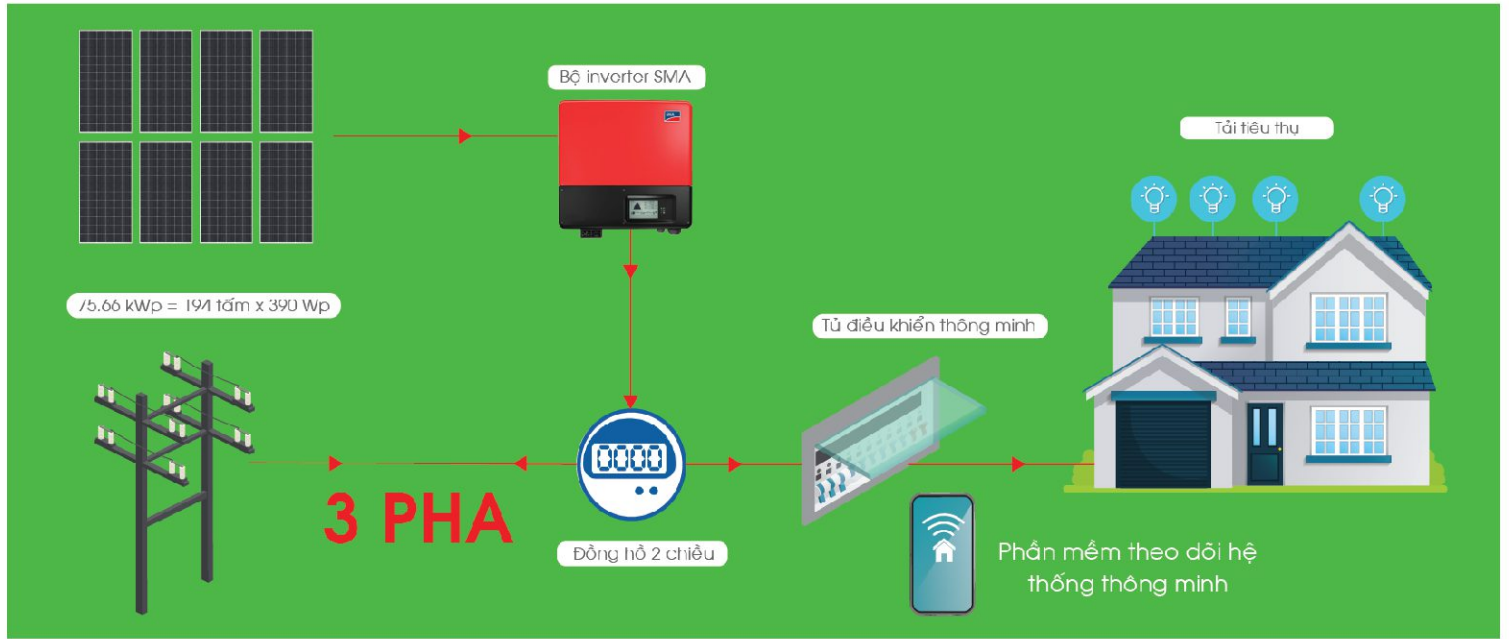

GIÁ TRỌN GÓI: 1 TỶ 350 TRIỆU (VNĐ) (Đã bao gồm VAT, chi phí vận chuyển và lắp đặt)

Sản phẩm	Thông số chi tiết	Đơn vị tính	Số lượng	Bảo hành
Tấm Pin 	<ul style="list-style-type: none"> - Tấm pin JinkO - Model: Cheetah Mono 390Wp (JKM390M-72) - Kích thước: 1979 x 1002 x 40mm - Trọng lượng: 22.5 kg - Mặt trước: Kính cường lực 3.2mm - Khung: Hợp kim Nhôm Anod - Hộp nối: IP67 - Cáp DC: 1x 6.0mm² - Công suất: 390Wp - Điện áp cực đại: 41.1VDC - Dòng điện cực đại: 9.49A - Điện áp hở mạch: 49.3VDC - Dòng điện ngắn mạch: 10.12A - Hiệu suất Module: 19.67% - Nhiệt độ làm việc: âm 40°C đến 80°C - Dung sai công suất: 3% 	Tấm	194	10 năm
Inverter 	<ul style="list-style-type: none"> - Inverter SMA - Model: SHP75-10 - Công suất đầu vào tối đa: 112500Wp - Điện áp DC đầu vào tối đa: 1000V - Công suất đầu ra tối đa (400V/50Hz): 75000W - Điện áp AC: 230/400V - Dòng AC max: 109A - Hiệu suất chuyển đổi MAX/tiêu chuẩn EU: 98.8% / 98.2% - Kết nối PC, máy tính bảng, smart phone theo dõi số liệu kỹ thuật 	Bộ	1	10 năm
Khung, giá đỡ 	<ul style="list-style-type: none"> - Kẹp, thanh ray Schletter - Đức 	Bộ	1	10 năm
Dây cáp DC 	<ul style="list-style-type: none"> - Cáp DC tiêu chuẩn Châu Âu 	Bộ	1	10 năm
- Hệ thống đã bao gồm tủ điều khiển: Vô tủ, MCCB, MCB, cầu chì, cáp AC		Bộ	1	10 năm

Trong một số trường hợp đặc biệt, công ty sẽ khảo sát và báo giá cụ thể theo thực tế

Tấm Pin năng lượng mặt trời

- Để tạo pin mặt trời cho những tấm pin năng lượng mặt trời mono thì nguồn nguyên liệu chủ yếu được sử dụng là các chất bán dẫn silicon dạng ống, tinh khiết và được cắt ra thành các tấm mỏng. Những tấm này được gọi là “monocrystalline” để chỉ ra rằng silicon được sử dụng là silic đơn tinh thể. Các phân tử electrons tạo ra dòng điện có nhiều khoảng trống để chúng di chuyển.
- Bề ngoài pin mono có màu đen sẫm đồng nhất. Tế bào quang điện hình vuông được xếp liền nhau.
- Jinko Solar sử dụng tấm nền DuPont Tedlar (USA) - được DuPont chứng minh có tuổi thọ trên 30 năm.
- Tấm Pin Jinko được bảo hiểm hiệu suất trên 83% sau 25 năm, bởi đơn vị bảo hiểm uy tín từ Mỹ (Power Guard) và từ Thụy Sĩ (Ariel Re).
- Bảo hành 10 năm, hiệu suất 25 năm.

Jinko Solar



Khung viền làm bằng hợp kim cao cấp

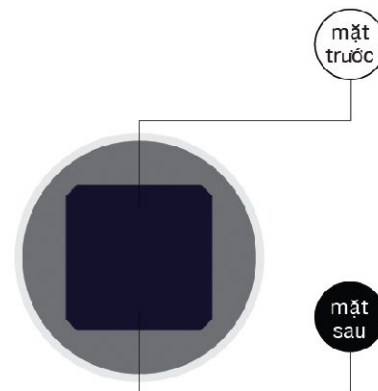

Loại bỏ các điện cực ở mặt trước

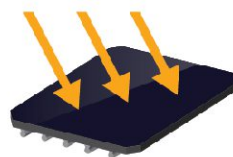

Các bộ kết nối được đặt ở phía sau giúp tối ưu hóa sự hấp thu ánh sáng



Số lượng kết nối tăng lên giúp giảm tổn thất năng lượng

Pin Mono

Hình ảnh	Thông số chi tiết	Đơn giá Unit price (VNĐ)	
	Mã hàng	JKM390M-72	
	Kích thước	1,979x1002x40mm	
	Trọng lượng	22.5 kg	
	Mặt trước	Kính cường lực 3.2mm	
	Khung	Hợp kim Nhôm Anod	
	Hộp nối	IP67	
	Cáp DC	1x4.0mm ²	
	Công suất	390Wp	3.937.000
	Điện áp cực đại	41.1VDC	
	Dòng điện cực đại	9.49A	
	Điện áp hở mạch	49.3VDC	
	Dòng điện ngắn mạch	10.12A	
	Hiệu suất Module	19.67%	
	Nhiệt độ làm việc	-40°C ~ 85°C	
Dung sai công suất	+ 3%		

JKM390M-72

Giá đã bao gồm VAT 10%

Thiết bị Inverter SMA



Đặc điểm Inverter (Bộ Biến Tần - Hãng SMA - Đức)

- Được thiết kế tương thích với tấm pin năng lượng mặt trời
- Đặc biệt đây là Inverter có khả năng tự động hòa lưới điện
- Hiệu suất cao lên đến 98%
- Chất liệu tối ưu chịu được các môi trường
- Màn hình LED hiển thị các thông tin liên quan
- Tự động điều chỉnh tần số và dòng điện phù hợp với điện lưới trước khi thực hiện hòa lưới
- Có thể sử dụng Internet để lấy dữ liệu hệ thống, cũng như là xem những cảnh báo cho hệ thống
- Kết nối PC, máy tính bảng, smart phone theo dõi số liệu kỹ thuật
- Điện áp AC: 220V/50Hz ; 230/400V/50Hz
- Bảo vệ thiết bị IEC 62103 / IEC 60664-1: I/III
- Công nghệ Đức
- Bảo hành: 5 năm / 10 năm

Bộ chuyển đổi Inverter



Mã hàng Model	Số pha	Công suất đầu ra AC	Điện áp đầu vào DC	Đơn giá Unit price (VNĐ)	
				Bảo hành 5 năm	Bảo hành 10 năm
SB-3000TL	1 pha	3000W	750 VDC	28.500.000	33.000.000
SB-5.0-1AV	1 pha	5000W	600 VDC	36.500.000	42.000.000
STP-5.0-3AV	3 pha	5000W	1000 VDC	46.000.000	52.000.000
STP-10.0-3AV	3 pha	10.000W	1000 VDC	68.000.000	76.000.000
STP-15000TL	3 pha	15.000W	1000 VDC	87.000.000	97.000.000
STP-20000TL	3 pha	20.000W	1000 VDC	92.500.000	105.000.000
STP-25000TL	3 pha	25.000W	1000 VDC	95.000.000	107.000.000
STP50-40	3 pha	50.000W	1000 VDC	161.000.000	177.000.000
SHP75-10	3 pha	75.000W	1000 VDC	165.000.000	187.000.000

Giá đã bao gồm VAT 10%

Ứng dụng từng loại

Vật liệu: nhôm định hình, sắt mạ kẽm, tôn kẽm, sơn kẽm, sơn Epoxy, Inox

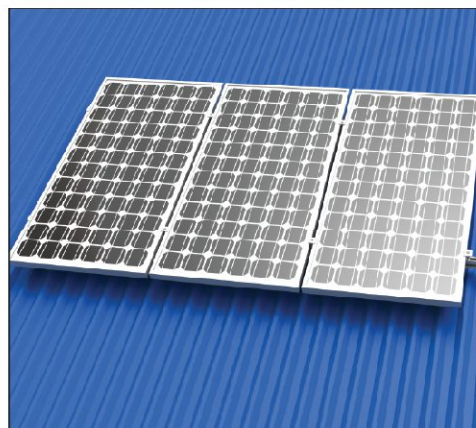
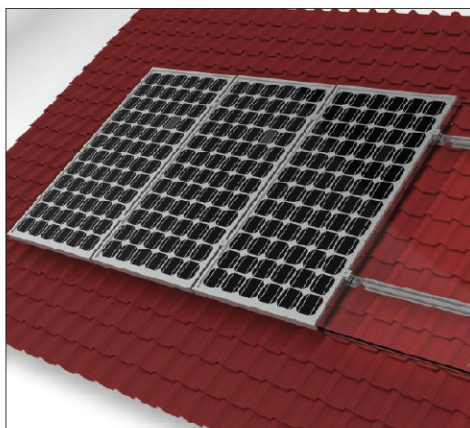

1. Khung lắp đặt trên mái bằng

2. Khung lắp đặt trên mái ngói

3. Khung lắp đặt trên mái tole

Căn cứ từng khu vực lắp đặt cụ thể, từ đó phần mềm tính toán hướng và góc phù hợp.

Căn cứ vào mặt bằng thực tế.

Dựa vào hai yếu tố trên, để xuất phương án, giải pháp về hướng và góc cụ thể của từng công trình.

Cáp DC

Hình ảnh	Thông số chi tiết	4 mm ²	6 mm ²
	Kết cấu ruột dẫn	80/0.25	120/0.25
	Đường kính ruột dẫn (mm)	2.58	3.16
	Chiều dày cách điện (mm)	0.7	0.7
	Chiều dày vỏ bảo vệ (Ω/km)	0.8	0.8
	Đường kính ngoài gắn đúng (Kg/km)	5.6	6.2
	Khối lượng gắn đúng (m)	58	79
	Điện trở ruột dẫn tối đa ở 20°C	5.09	3.39
	Điện trở cách điện tối đa ở 20°C	580	500
	Điện trở cách điện tối đa ở 90°C	0.58	0.50
	Dòng điện cho phép	Cáp đơn đặt trong không khí	55
Cáp đơn đặt trên một bề mặt		52	67
Hai cáp đặt cạnh trên một bề mặt		44	57



TP.HCM : 272A Nguyễn Trãi, Phường 8, Quận 5, Tp. Hồ Chí Minh
Đà Nẵng : Lô A2-7, Đường Nguyễn Tất Thành Nối Dài, Tp. Đà Nẵng
Cần Thơ : KV Thanh Huế, Phường Thường Thạnh, Q. Cái Răng, Tp. Cần Thơ
Hà Nội : 126-127 Lô A3, Phường Đại Kim, Quận Hoàng Mai, Hà Nội
Nhà Máy 1: Lô II-6, Đường CN11, KCN Tân Bình, Q. Tân Phú, Tp. HCM
Nhà Máy 2: Lô C4 - C11, Đường số 4, KCN Nhị Xuân, H. Hóc Môn, Tp. HCM
Nhà máy 3: Lô LG14-15-16, Đường số 3, KCN Xuyên Á, H. Đức Hòa, Long An

